



Breezy®

HeliX²

Rechnungsadresse

Name:
 Straße:
 Ort: PLZ:
 Land:
 Telefon Nr.: Fax:

Versandadresse

Name:
 Straße:
 Ort: PLZ:
 Land:
 Telefon Nr.: Fax:

Bestelldatum:
 Kunden-Nr.:



Kommission:
 Unsere Auftrags-Nr.:

- Bestellung
- Kostenvoranschlag
- FMG (Für Mich Gebaut)
 Verlängerte Lieferzeit und andere Konditionen. Bitte Kostenvoranschlag anfordern

HeliX² € 2.919,- mit Trommelbremse
HeliX² - XL € 3.331,- mit Trommelbremse

Zugelassen bis 125 kg € 2.666,-
Zugelassen bis 170 kg € 3.078,-

Art. Nr.: **074400 - 000**
 Art. Nr. (XL-Version): **074400 - 000 XL**

Stand 01.01.2025 Preise sind gültig bis auf Widerruf

Hilfsmittelverzeichnis Pos.-Nr: 18.50.03.0182

= Standard = Kostenlose Option = Aufpreis

Maßtoleranzen +/- 1,0 cm

Grundmaße

Sitzbreite in mm

| Standard - Version | | | | | | XL - Version | | |
|-----------------------|-----------------------|-----------------------|-----------------------|-----------------------|-----------------------|--------------------------|--------------------------|--------------------------|
| 380 | 405 | 430 | 455 | 480 | 520 | 520 | 560 | 600 |
| <input type="radio"/> | <input type="radio"/> | <input type="radio"/> | <input type="radio"/> | <input type="radio"/> | <input type="radio"/> | <input type="checkbox"/> | <input type="checkbox"/> | <input type="checkbox"/> |

Sitztiefe in mm

| | | | | |
|-----------------------|-----------------------|-----------------------|--------------------------|--------------------------|
| 410 | 435 | 460 | 485 | 510 |
| <input type="radio"/> | <input type="radio"/> | <input type="radio"/> | <input type="checkbox"/> | <input type="checkbox"/> |

langer Rahmen
 ST 485 / 510 mm: 68 €

vordere Sitzhöhe in mm (ohne Kissen)

| | Lenkgabel | Sitzhöhe (mm) | | | | | | | | | | | | |
|----|-------------|-----------------------|-----------------------|-----------------------|-----------------------|-----------------------|-----------------------|-----------------------|-----------------------|-----------------------|-----------------------|-----------------------|-----------------------|-----------------------|
| | | 375 | 390 | 400 | 415 | 425 | 440 | 450 | 465 | 480 | 490 | 510 | 520* | 530* |
| 5" | kurz | <input type="radio"/> | <input type="radio"/> | <input type="radio"/> | <input type="radio"/> | <input type="radio"/> | <input type="radio"/> | <input type="radio"/> | <input type="radio"/> | <input type="radio"/> | <input type="radio"/> | <input type="radio"/> | <input type="radio"/> | <input type="radio"/> |
| | lang schmal | <input type="radio"/> | <input type="radio"/> | <input type="radio"/> | <input type="radio"/> | <input type="radio"/> | <input type="radio"/> | <input type="radio"/> | <input type="radio"/> | <input type="radio"/> | <input type="radio"/> | <input type="radio"/> | <input type="radio"/> | <input type="radio"/> |
| | lang breit | <input type="radio"/> | <input type="radio"/> | <input type="radio"/> | <input type="radio"/> | <input type="radio"/> | <input type="radio"/> | <input type="radio"/> | <input type="radio"/> | <input type="radio"/> | <input type="radio"/> | <input type="radio"/> | <input type="radio"/> | <input type="radio"/> |
| 6" | kurz | <input type="radio"/> | <input type="radio"/> | <input type="radio"/> | <input type="radio"/> | <input type="radio"/> | <input type="radio"/> | <input type="radio"/> | <input type="radio"/> | <input type="radio"/> | <input type="radio"/> | <input type="radio"/> | <input type="radio"/> | <input type="radio"/> |
| | lang schmal | <input type="radio"/> | <input type="radio"/> | <input type="radio"/> | <input type="radio"/> | <input type="radio"/> | <input type="radio"/> | <input type="radio"/> | <input type="radio"/> | <input type="radio"/> | <input type="radio"/> | <input type="radio"/> | <input type="radio"/> | <input type="radio"/> |
| | lang breit | <input type="radio"/> | <input type="radio"/> | <input type="radio"/> | <input type="radio"/> | <input type="radio"/> | <input type="radio"/> | <input type="radio"/> | <input type="radio"/> | <input type="radio"/> | <input type="radio"/> | <input type="radio"/> | <input type="radio"/> | <input type="radio"/> |
| 7" | kurz | <input type="radio"/> | <input type="radio"/> | <input type="radio"/> | <input type="radio"/> | <input type="radio"/> | <input type="radio"/> | <input type="radio"/> | <input type="radio"/> | <input type="radio"/> | <input type="radio"/> | <input type="radio"/> | <input type="radio"/> | <input type="radio"/> |
| | lang schmal | <input type="radio"/> | <input type="radio"/> | <input type="radio"/> | <input type="radio"/> | <input type="radio"/> | <input type="radio"/> | <input type="radio"/> | <input type="radio"/> | <input type="radio"/> | <input type="radio"/> | <input type="radio"/> | <input type="radio"/> | <input type="radio"/> |
| | lang breit | <input type="radio"/> | <input type="radio"/> | <input type="radio"/> | <input type="radio"/> | <input type="radio"/> | <input type="radio"/> | <input type="radio"/> | <input type="radio"/> | <input type="radio"/> | <input type="radio"/> | <input type="radio"/> | <input type="radio"/> | <input type="radio"/> |
| 8" | kurz | <input type="radio"/> | <input type="radio"/> | <input type="radio"/> | <input type="radio"/> | <input type="radio"/> | <input type="radio"/> | <input type="radio"/> | <input type="radio"/> | <input type="radio"/> | <input type="radio"/> | <input type="radio"/> | <input type="radio"/> | <input type="radio"/> |
| | lang schmal | <input type="radio"/> | <input type="radio"/> | <input type="radio"/> | <input type="radio"/> | <input type="radio"/> | <input type="radio"/> | <input type="radio"/> | <input type="radio"/> | <input type="radio"/> | <input type="radio"/> | <input type="radio"/> | <input type="radio"/> | <input type="radio"/> |
| | lang breit | <input type="radio"/> | <input type="radio"/> | <input type="radio"/> | <input type="radio"/> | <input type="radio"/> | <input type="radio"/> | <input type="radio"/> | <input type="radio"/> | <input type="radio"/> | <input type="radio"/> | <input type="radio"/> | <input type="radio"/> | <input type="radio"/> |

* nicht mit XL-Version

hintere Sitzhöhe in mm (ohne Kissen)

| Antriebsrad | Rädergröße | Sitzhöhe (mm) | | | | | | |
|-------------|------------|-----------------------|-----------------------|-----------------------|-----------------------|-----------------------|-----------------------|-----------------------|
| | | 380 | 405 | 430 | 455 | 480 | 505 | 530 |
| | 22" | <input type="radio"/> | <input type="radio"/> | <input type="radio"/> | <input type="radio"/> | <input type="radio"/> | <input type="radio"/> | <input type="radio"/> |
| | 24" | <input type="radio"/> | <input type="radio"/> | <input type="radio"/> | <input type="radio"/> | <input type="radio"/> | <input type="radio"/> | <input type="radio"/> |
| | 26" | <input type="radio"/> | <input type="radio"/> | <input type="radio"/> | <input type="radio"/> | <input type="radio"/> | <input type="radio"/> | <input type="radio"/> |

Besuchen Sie unsere Webseite
 Weitere Informationen finden Sie
 unter www.SunriseMedical.de

Bitte Messverfahren beachten:

Die folgenden Hinweise sind Empfehlungen aus langjähriger Praxiserfahrung. Abweichungen sind im Einzelfall möglich.

Die Sitzbreite (SB)

a) Beim Benutzer:
Zwischen Becken und Seitenteil je eine senkrecht gestellte Handfläche Platz lassen. (ca. 1-2 cm insgesamt).

b) Am Rollstuhl
Von Außenkante bis Außenkante Rahmen.

Die Sitztiefe (ST)

a) Beim Benutzer
Bei 90° Sitzhaltung: zwischen Vorderkante Sitzbespannung und Kniekehle 2-3 Finger breit (ca. 3-6 cm). Vorsicht bei anpassbarer Bespannung.

b) Am Rollstuhl
Von Rückenrohr bis Vorderkante Sitzbespannung. **(ACHTUNG! Effektive Sitzbreite je nach Seitenteil bis zu 1,5 cm breiter)**

Die Rückenhöhe (RH)

a) Beim Benutzer
Messungen einschließlich Sitzunterlage (Sitzkissen) von der Sitzfläche **höchstens** bis eine Fingerbreite (1-2 cm) unterhalb des unteren Schulterblattes. **ACHTUNG!** Die Rückenhöhe richtet sich nach dem Schweregrad der Behinderung.

b) Am Rollstuhl
Oberkante Sitzrohr (Kreuzstrebe) bis Oberkante Rückenbespannung. **Bemerkung:** Die Sitzstabilität des Benutzers hat großen Einfluss auf die Rückenhöhe und kann deshalb sehr unterschiedlich sein.

Die Unterschenkellänge (UL)

a) Beim Benutzer
Bei 90° Kniestellung von Kniekehle bis Unterkante Schuhsohle (eventuell Stützapparate berücksichtigen).

b) Am Rollstuhl:
Von Oberkante Sitzfläche bis Oberkante Fußraste. **BEACHTEN!** Kissenstärke.

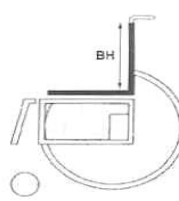
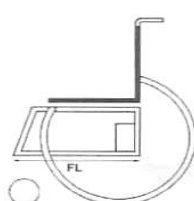
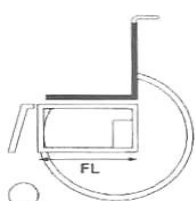
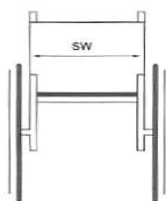

Rollstuhlmessungen:

| Gesamtbreite mit | 22" | 24" |
|-----------------------|---------------------------|-------------|
| Maximale Höhe 87 mm | für 0° Sturz: SB + 200 mm | SB + 200 mm |
| Maximale Länge 109 mm | für 2° Sturz: SB + 220 mm | SB + 260 mm |
| | für 4° Sturz: SB + 280 mm | SB + 280 mm |

Gewicht:

ab 12,1 kg integrierte Fußraste
ab 12,6 kg abnehmbare (SA) Fußraste

Faltmaß:

mit Antriebsrädern ca. 320 mm
ohne Antriebsräder ca. 250 mm

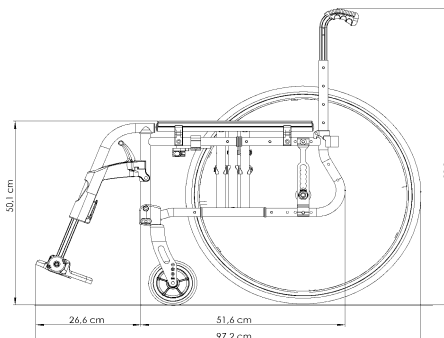

Mögliche Sitzhöhereinstellungen, ACHTUNG: Gemessen ohne Sitzkissen!

Abbildung: Stuhl mit ST 400 und 24" Rad

BREEZY Helix²

● = Standard ○ = kostenlose Option □ = Aufpreis €

| Sitzbespannung | | | Std. |
|----------------|---|--|------|
| HEL030120 | ● | Standard gepolstert (Nylon) | 70,- |
| HEL030132 | □ | Nylon tiefeinstellbar (Sitztiefeinstellung durch Polsterung) | - |
| HEL030131 | ○ | ohne Sitzbezug | - |

| Sitzkissen mit Bezug (Schwarz) | | | Std. |
|---|--|--|-------|
| a) Schaumgemisch Dicke: HEL030147 □ 30 mm HEL030148 □ 50 mm (mittel) | | | 110,- |

| JAY Kissen | | | Std. |
|------------|---|--|-------|
| JAY020002 | □ | Basic (50 mm) (Sitzhöhe beachten) | 176,- |
| JAY020003 | □ | Soft combi P (60 mm) (Sitzhöhe beachten) | 227,- |
| JAY020001 | □ | Easy Visco (60 mm) (Sitzhöhe beachten) | 320,- |

Wichtig: Bitte beachten Sie, dass nur die Größen verfügbar sind, die auf den entsprechenden JAY Bestellblättern angegeben sind.

| Zubehör | | | Std. |
|-----------|---|---|------|
| HEL090015 | □ | Beckengurt mit Schloss | 35,- |
| HEL030130 | □ | Sitzkissenwechselbezug mit Reißverschluss | 50,- |

| Rücken | | | Std. |
|--|---|---|-------|
| Rückenrohr | | | |
| HEL040301 | ● | Standard mit Lumbalknick (41; 43,5; 46 cm) | 225,- |
| HEL040303 | □ | winkeleinstellbarer Rücken -5°; 0°; 5°, 10°; 15°; 20° (5° Std Einstellung) nur mit HEL040038 | 277,- |
| HEL040304 | □ | winkeleinstellbarer Rücken -5°; 0°; 5°, 10°; 15°; 20° (5° Std Einstellung) (ohne Lumbalknick) | |
| Rückenhöhe: □ 350 □ 375 □ 400 □ #### □ 450 □ 475 □ 500 | | | |

| Schiebegriffe | | | Std. |
|---------------|---|--|-------|
| HEL040039 | ● | Standard Schiebegriffe (nicht mit HEL040303) | - |
| HEL040038 | □ | integrierte höhenverstellbare Schiebegriffe (nur mit HEL040301 oder HEL040303) | 233,- |
| HEL040035 | □ | höhenverstellbare Schiebegriffe (nur mit HEL040304) | 233,- |
| HEL040036 | □ | Stabilisierungsstange abklappbar (mit Kopfstütze möglich) | 168,- |
| HEL040030 | □ | Stabilisierungsstange automatisch faltend | 420,- |
| HEL040031 | □ | Kopfstütze (inkl. Stabilisierungsstange) (nicht mit Stabilisierungsstange automatisch faltend) | |



4034

| Rückenbespannung | | | Std. |
|------------------|---|---|------|
| HEL040228 | ● | Rückenbespannung anpassbar mit 7 Klettbindern | - |
| HEL040111 | ○ | ohne Rückenbespannung | - |

JAY 3 Rücken (nicht mit XL-Version und nicht in Verbindung mit Stabilisierungsstange)

| Jay J3 Rücken - Mittlere Kontur (MC) | | | | Std. | |
|--------------------------------------|---|-------------------------------|---|-----------------------------|---------|
| Mittlerer Rücken (MT): | □ | JAY030011 Mittel (M) - 340 mm | □ | JAY030018 Hoch (T) - 380 mm | 887,- |
| Tiefer Rücken (UT): | □ | JAY030013 Kurz (S) - 420 mm | □ | JAY030026 Hoch (T) - 500 mm | 999,- |
| Schulterhoher Rücken (SH): | □ | JAY030016 Kurz (S) - 530 mm | | | 1.034,- |

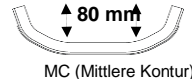

MC (Mittlere Kontur)

| Jay J3 Rücken - Tiefe Kontur (DC) | | | | Std. | | | |
|-----------------------------------|---|-----------------------------|---|-------------------------------|---|-----------------------------|---------|
| Hoch (UT): | □ | JAY030014 Kurz (S) - 420 mm | □ | JAY030021 Mittel (M) - 340 mm | □ | JAY030027 Hoch (T) - 380 mm | 1.063,- |
| Schulterhoher Rücken (SH): | □ | JAY030017 Kurz (S) - 530 mm | □ | JAY030024 Mittel (M) - 460 mm | □ | JAY030030 Hoch (T) - 500 mm | 1.092,- |



DC (Tiefe Kontur)

| WHITMYER Kopfstütze inkl. Befestigung | | | Std. |
|---------------------------------------|---|--|-------|
| WHT030415 | □ | Whitmyer Kopfstütze, COBRA XTRA, abklappbar (Nur mit Jay 3 Rücken) | 560,- |
| WHT030416 | □ | Whitmyer Kopfstütze, AXYS, standard (Nur mit Jay 3 Rücken) | 335,- |



Whitmyer Standard Kopfstütze

| Seitenteile | | | Std. |
|---|---|---|-------|
| Seitenteile (nur eine Auswahl möglich) | | | |
| HEL060100 | ● | Standard Armpolster kurz / lang höhen- / tiefeinstellbar (verschiebbar) (1) (3) | 196,- |
| HEL060101 | □ | Höhenverstellbare Armpolster kurz / lang (2) (3) | 196,- |
| HEL060102 | □ | Zentralstütze mit Armauflage (höhenverstellbar, tiefeinstellbares Armpolster) | 239,- |
| HEL060103 | □ | Hemi Armauflage (nur mit HEL060101 oder HEL060102) | |

| Kleiderschutz | | | Std. |
|---------------|---|------------------------------------|-------|
| HEL060109 | ○ | Kleiderschutz Plastik | - |
| HEL060110 | □ | Kleiderschutz Alu (in Rahmenfarbe) | 222,- |

| Optionen | | | Std. |
|-----------|---|--|-------|
| HEL090006 | □ | Therapeutisch aufschiebbar | 289,- |
| | □ | Therapeutisch abschenkbare HEL090007 □ Links HEL090008 □ Rechts | 366,- |

| Fußrasten | | | Std. |
|-----------|---|------------------------------------|------|
| HEL050107 | ● | 70° Fußraste | 78,- |
| HEL050108 | □ | 80° Fußraste (nicht in Dunkelblau) | |

| Fußbretter | | | Std. |
|------------|---|--|-------|
| HEL050111 | ● | winkeleinstellbare Fußbretter (Paar) | 190,- |
| HEL050100 | □ | Fußbrett Aluminium schwarz (winkeleinstellbar) (durchgehend) | 288,- |
| HEL050101 | □ | Fußraste hochschwenkbar (Paar) | 144,- |
| | □ | links HEL050109 □ rechts HEL050110 | 70,- |
| HEL090019 | □ | Komfort-Wadenpolster (Paar) | 421,- |
| HEL050106 | □ | Stumpfauflage (Paar) | 211,- |
| | □ | links HEL050104 □ rechts HEL050105 | 127,- |
| HEL050042 | □ | Gipsbeinstütze (links/rechts nutzbar; wird beigelegt) | |

(normales Fußbrett für Gegenseite)

- (1) Std 220 mm - einstellbar 240 mm; nicht in ST 485/510 in XL Version
- (2) einstellbar von 190 mm bis 310 mm in 20 mm Schritten
- (3) nicht in Verbindung mit ST 485 und 510 mm

Weitere Informationen finden Sie unter www.SunriseMedical.de

Schwerpunkt

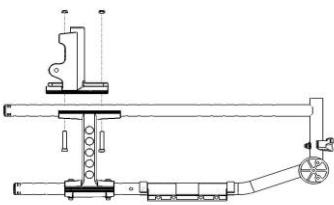

+ 25 mm

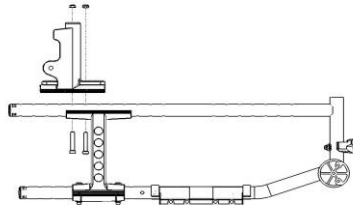

+ 50 mm (Standard Einstellung)

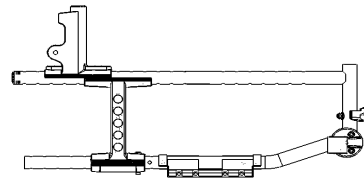

+ 75 mm

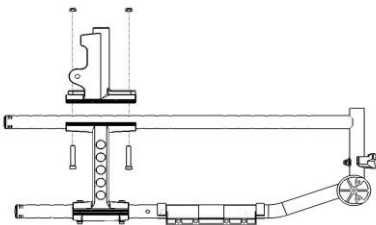

0 mm

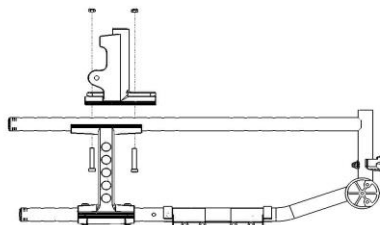

- 25 mm

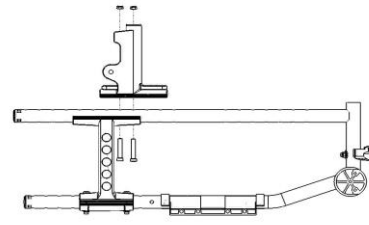

- 50 mm



| BREEZY HeliX ² | | | € |
|---|--|---|--|
| ● | = Standard | ○ = kostenlose Option | □ = Aufpreis |
| RAHMEN | | | |
| HEL010101 | ● Standard Swing Away Rahmen | | Std |
| HEL010102 | ○ oberer Rahmen gekürzt | (abhängig von Sitztiefe; keine Sitztiefeinstellung möglich) | - |
| HEL010103 | ○ oberer Rahmen komplette Länge | | - |
| HEL010104 | □ Hemi-Verbreiterungs-Kit | (nicht mit XL Version) | 120,- |
| Zubehör | | | |
| | Stockhalter mit Schlaufe | Anbau rechts □ HEL090003 Anbau links □ HEL090002 | 32,- |
| HEL090036 | □ 3" Transitrollen | | 249,- |
| | ● Ankippbügel | | Std |
| HEL090011 | □ Sicherheitsrad abschwenkbar (rechts) | (bis SH 480) | 163,- |
| HEL090112 | □ Sicherheitsrad abschwenkbar (links) | (bis SH 480) | 163,- |
| HEL090018 | □ Sicherheitsrad abschwenkbar (Paar) | (bis SH 480) | 322,- |
| | Sicherheitsrad aufsteckbar | | |
| HEL090013 | □ links HEL090014 □ rechts | | 70,- |
| HEL090016 | □ Paar | | 142,- |
| LENKRÄDER (Vergleich Seite 1) | | | |
| HEL080109 | ● Vollgummi | | Std. |
| HEL080110 | ○ Vollgummi breit (50mm) | (nur für 8" und langer breiter Gabel) | - |
| HEL080111 | ○ Soft | (nur für 6") | - |
| HEL080112 | ○ Luft | | - |
| ANTRIEBSRÄDER (Steckachse) (Vergleich Seite 1) | | | |
| HEL081302 | ○ Speichenrad | (nur 22"/24" & Vollgummi) | - |
| HEL081303 | □ Designrad | (nur 24") | 138,- |
| | 24" Einhandantrieb | (kein Radsturz; Trommelbremse nur als FMG Option möglich) | |
| HEL070401 | □ rechts □ links HEL070402 | | 1.138,- |
| HEL081306 | ○ Universalrad, gekreuzt gespeicht | (nur 20"/26" & Right Run Bereifung) | - |
| HEL080311 | ○ ohne Antriebsräder | | - |
| HEL080310 | ○ Radstandsverlängerung (2,5 cm hinter dem Rückenrohr) | | - |
| BEREIFUNG | | | |
| HEL080312 | ● Luft | (nicht mit Einhandantrieb) | Std. |
| HEL080313 | ○ Right Run (Hochdruck) | (in Kombination mit Design/Universal Rad) | - |
| HEL080314 | ○ Vollgummi | (nicht in 26") | - |
| GREIFREIFEN | | | |
| HEL080315 | ● Alu - Greifring, silber eloxiert | | Std. |
| HEL080316 | □ Super Grip | (nur mit Design Antriebsrad) | 357,- |
| HEL080317 | □ Edelstahl poliert | | 70,- |
| HEL080319 | □ Greifringüberzug | (nur 22" oder 24") | 132,- |
| HEL080320 | □ Max Grepp | (nur 24" Räder) | 452,- |
| HEL080321 | ○ ohne Greifreifen | | - |
| RADSTURZ | | | |
| HEL080015 | ● 0° | | Std. |
| HEL080016 | ○ 3° | | - |
| SPEICHENSCHUTZ | | | |
| HEL090001 | □ Transparent | (mit 22", 24", 26") | 196,- |
| HEL090035 | □ Galactica | (nur mit 22" & 24") | 266,- |
| | | | Besuchen Sie unsere Webseite Weitere Informationen finden Sie unter www.SunriseMedical.de |

BREEZY HeliX²

● = Standard C = kostenlose Option □ = Aufpreis

€

Bremsen

| | | | | |
|-----------|--|-------|---|---|
| HEL070800 | ● Kniehebelbremse | Std. |  |  |
| HEL070801 | □ Verlängerung für Kniehebelbremse | 22,- | | |
| HEL070802 | □ Trommelbremse <i>(nur mit Alu-Greifring, silber eloxiert; nicht mit 26")</i> | 253,- | | |
| | Einhandbremse | | | |
| | □ rechts HEL070803 | | | |
| | □ links HEL070804 | 263,- | HEL070800 | HEL070801 |

Zubehör

| | | | |
|-----------|----------------|------|---|
| HEL090005 | ● Werkzeugsatz | Std. |  |
| HEL090009 | □ Rucksack | 97,- | |
| HEL090010 | □ Luftpumpe | 15,- | |

Farben

Rahmen/Fußstütze

| | | | |
|-----------|------------------|---|--|
| HEL030004 | ○ Schwarz | - | |
| HEL030002 | ○ Brillantrot | - | |
| HEL030003 | ○ Brillantsilber | - | |
| HEL030001 | ○ Dunkelblau | - | |

| | |
|---------------------------------------|------------------|
| HeliX² - Grundpreis | € 2.666,- |
| Optionen | €..... |
| Verpackung und Frachtkostenanteil | €..... |
| Preis ohne MwSt. | €..... |
| MwSt. | €..... |
| Gesamtpreis | €..... |

| | |
|--|--|
| Sunrise Medical GmbH Kahlbachring 2-4, D-69254 Malsch/HD Tel. +49 (0) 7253 980 - 0 Fax. +49 (0) 7253 980 - 222 kundenservice@sunrisemedical.de | www.SunriseMedical.de |
|--|--|