

Q500 M/F/R/H med SEDEO PRO

BU_42501_Q500_M_F_R_H_PRO



CE

Sunrise Medical arbetar med kontinuerlig produktutveckling. Följaktligen kan den aktuella produkten avvika från informationen i detta dokument.

Beställningsunderlag

Fakturaadress:

Namn:
Adress:
Postnr:
Ort:
E-Mail:
Tel:

Leveransadress

Samma som fakturaadress

Namn:
Adress:
Postnr:
Ort:
E-Mail:
Tel:

Orderinformation

Order Offert Built-4-Me®

Inköpsnr:

Art. Nr.: Q500 M: 2250050M-000, Q500 F: 2250050F-050, Q500 R: 2250050R-050, Q500 H: 2280050H-000

Orderdatum:

Brukarvikt

Max brukarvikt: 160 kg

Brukarens vikt i kg:

Brukarens mått

- a) Ovansida huvud till sittyta i mm:
- b) Ovansida axel till sittyta i mm:
- c) Armhåla till sittyta i mm:
- d) Armbåge till sittyta i mm:
- e) Toppen av bäckenet till sittyta i mm:
- f) Axelbredd i mm:
- g) Bålbredd i mm:
- i) Höftbredd i mm:
- j) Verkligt sittdjup i mm:
- m) Fotlängd i mm:
- n) Underbens längd i mm:
- o) Verkligt sittbredd i mm:

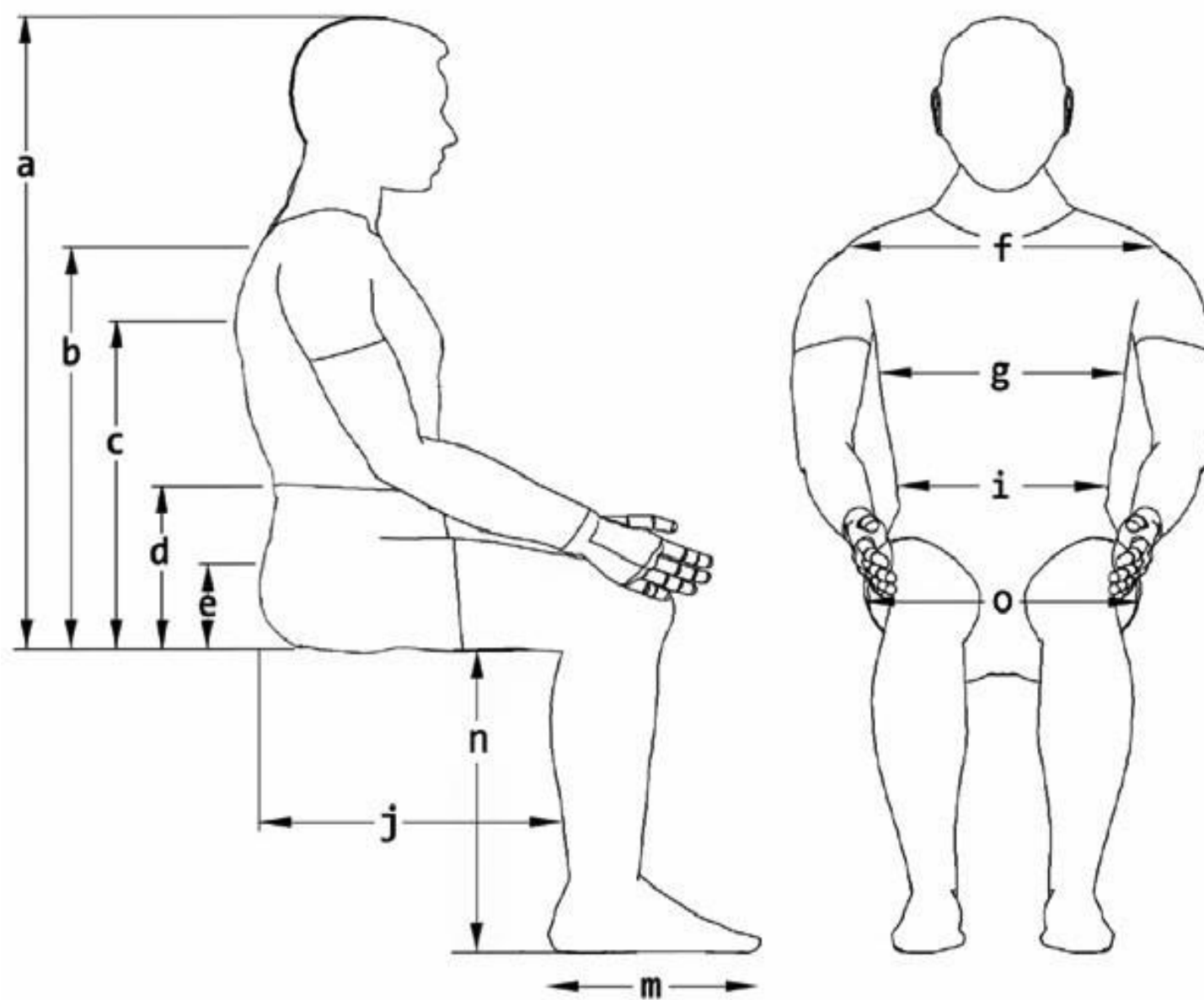

Sits-specifikation

| | | | |
|---|-----------------------|-------------------------------|----------------------------------|
| Alla chassie är förberedda för DAHL Docking Station | | Sitstyp | SEDEO PRO |
| Vikt elrullstol | Utan batterier 140 kg | Storleksintervall sits | Bredd 380-560 mm Djup 400-560 mm |
| | Med batterier 165 kg | Sitthöjdsintervall | 415 mm - 490 mm |

Chassi mitthjulsdrift specifikation

| | | | |
|-----------------------|--|-----------------------|-------------------------|
| Max brukarvikt | 160 kg | Drivhjul | 13" Drivhjul (svart) |
| Chassi storlek | Bredd Min. 620 mm | Länkhjul | 7" fram/ 7" bak (svart) |
| Styrssystem | VR2 alternativt R-Net | Batteriladdare | 8A |
| Körsträcka | Upp till 40 km | Batteri | 60 och 80 Ah Batterier |
| Drivmotorer | 4-Pol 6 km/h. Alt. 8, 10 och 12.5 km/h | Accentfärger | 7 Accentfärger |
| Markfrigång | 70 mm | Ramfärg | Svart |

Chassi framhjulsdrift specifikation

| | | | |
|-----------------------|--|-----------------------|--------------------------|
| Max brukarvikt | 160 kg | Drivhjul | 13"/14" Drivhjul (svart) |
| Chassi storlek | Bredd Min. 610 mm | Länkhjul | 9" bak (svart) |
| Styrssystem | VR2 alternativt R-Net | Batteriladdare | 8A |
| Körsträcka | Upp till 40 km | Batteri | 60 och 80 Ah Batterier |
| Drivmotorer | 4-Pol 6 km/h. Alt. 8, 10 och 12.5 km/h | Accentfärger | 7 Accentfärger |
| Markfrigång | 65 mm | Ramfärg | Svart |

Chassi bakhjulsdrift specifikation

| | | | |
|-----------------------|--|-----------------------|--------------------------|
| Max brukarvikt | 160 kg | Drivhjul | 13"/14" Drivhjul (svart) |
| Chassi storlek | Bredd Min. 610 mm | Länkhjul | 9" bak (svart) |
| Styrssystem | VR2 alternativt R-Net | Batteriladdare | 8A |
| Körsträcka | Upp till 40 km | Batteri | 60 och 80 Ah Batterier |
| Drivmotorer | 4-Pol 6 km/h. Alt. 8, 10 och 12.5 km/h | Accentfärger | 7 Accentfärger |
| Markfrigång | 65 mm | Ramfärg | Svart |

Chassi HYBRID specifikation

| | | | |
|-----------------------|--|-----------------------|----------------------------------|
| Max brukarvikt | 160 kg | Drivhjul | 13"/14" Drivhjul (svart) |
| Chassi storlek | Bredd min. 620 mm | Länkhjul | 9" fram (svart) / 4" bak (svart) |
| Styrssystem | VR2 alternativt R-Net | Batteriladdare | 8A |
| Körsträcka | Upp till 40 km | Batteri | 60 och 80 Ah Batterier |
| Drivmotorer | 4-Pol 6 km/h. Alt. 8, 10 och 12.5 km/h | Accentfärger | 7 Accentfärger |
| Markfrigång | 65 mm | Ramfärg | Svart |

CHASSI

Q500 El-rullstol

| | | | |
|-----------------------|-----------|--------------------------------|--|
| <input type="radio"/> | QOP000023 | Q500 M (Mitthjulsdraft) | |
| <input type="radio"/> | QOP000024 | Q500 F (Framhjulsdraft) | |
| <input type="radio"/> | QOP000029 | Q500 R (Bakhjulsdraft) | |
| <input type="radio"/> | QOP000030 | Q500 H (HYBRID) | |

Motorpaket

Chassi Mitthjulsdraft

| | | | |
|-----------------------|-----------|-------------------------------|--|
| <input type="radio"/> | QOP180011 | Motor 2-Polig 6 km/h standard | |
|-----------------------|-----------|-------------------------------|--|

Chassi Mitthjul/Framhjul/Bakhjul/HYBRID

| | | | |
|----------------------------------|-----------|---|--|
| <input type="radio"/> | QOP180012 | Motor 2-Polig 6 km/h Performance | |
| <input checked="" type="radio"/> | QOP180009 | Motor 4-Polig 6 km/h (8 km/h Motor med reducerad hastighet) | |
| <input type="radio"/> | QOP180010 | Motor 4-Polig 8 km/h | |
| <input type="radio"/> | QOP180007 | Motor 4-Polig 10 km/h (1) | |
| <input type="radio"/> | QOP180008 | Motor 4-Polig 12,5 km/h (2) | |

Gyro

| | | | |
|----------------------------------|-----------|---|--|
| <input checked="" type="radio"/> | QOP110009 | Stabilitetsförbättrande korrigeringsystem GYRO R-net | |
| <input type="radio"/> | QOP110014 | UTAN Stabilitetsförbättrande korrigeringsystem GYRO R-Net | |

Drivhjul 

Chassi Mitthjul/Framhjul/Bakhjul/HYBRID

| | | | |
|-----------------------|-----------|------------------------------------|--|
| <input type="radio"/> | QOP070065 | Drivhjul 13" luft Knobbly svart | |
| <input type="radio"/> | QOP070069 | Drivhjul 13" massivt Knobbly svart | |

Chassi Framhjul/Bakhjul/HYBRID

| | | | |
|-----------------------|-----------|------------------------------------|--|
| <input type="radio"/> | QOP070032 | Drivhjul 14" V-typ luft svart | |
| <input type="radio"/> | QOP070031 | Drivhjul 14" V-typ massivt svart | |
| <input type="radio"/> | QOP070034 | Drivhjul 14" Knobbly luft svart | |
| <input type="radio"/> | QOP070033 | Drivhjul 14" Knobbly massivt svart | |

Länkhjul 

Chassi Mitthjulsdraft

| | | | |
|-----------------------|-----------|---------------------------|--|
| <input type="radio"/> | QOP080213 | Länkhjul 7" massivt svart | |
|-----------------------|-----------|---------------------------|--|

Chassi Framhjulsdraft/HYBRID

| | | | |
|-----------------------|-----------|---------------------------|--|
| <input type="radio"/> | QOP080210 | Länkhjul 9" massivt svart | |
| <input type="radio"/> | QOP080211 | Länkhjul 9" luft svart | |

Chassi Bakhjulsdraft

| | | | |
|-----------------------|-----------|---|--|
| <input type="radio"/> | QOP080210 | Länkhjul 9" massivt svart | |
| <input type="radio"/> | QOP080211 | Länkhjul 9" luft svart | |
| <input type="radio"/> | QOP080058 | Länkhjul 10" massivt svart ⁽³⁾ | |
| <input type="radio"/> | QOP080212 | Länkhjul 10" luft svart | |

Stänkskärmar (endast till HYBRID/fram-/bakhjulsdraft) 

| | | | |
|-----------------------|-----------|------------------------------------|--|
| <input type="radio"/> | QOP010007 | Stänkskärm drivhjul ⁽⁴⁾ | |
| <input type="radio"/> | QOP010008 | Stänkskärm länkhjul 9" | |

Kantklättrare (endast till bakhjulsdraft) 

| | | | |
|-----------------------|-----------|---------------|--|
| <input type="radio"/> | QOP090038 | Kantklättrare | |
|-----------------------|-----------|---------------|--|

(1) Vid val av Framhjulsdraft i kombination med motor 10 km/h rekommenderas GYRO

(2) Vid val av Framhjulsdraft enbart i kombination med GYRO

(3) Endast i kombination med drivhjul 14"

(4) Ingår som standard vid val av HYBRID

CHASSI

Accentfärger

| | | | |
|----------------------------------|-----------|--------------------------|--|
| <input type="radio"/> | QOP140005 | Ljusgrön (RAL 110 70 77) | |
| <input type="radio"/> | QOP140004 | Svart (RAL 9005) | |
| <input type="radio"/> | QOP140003 | Blå (RAL 260 40 45) | |
| <input type="radio"/> | QOP140006 | Orange (RAL 060 60 80) | |
| <input type="radio"/> | QOP140002 | Röd (RAL 040 40 67) | |
| <input checked="" type="radio"/> | QOP140007 | Silver (RAL 9006) | |
| <input type="radio"/> | QOP140001 | Vit (RAL 9010) | |

Belysning/Blinkers LED 

| | | | |
|----------------------------------|-----------|---|--|
| <input type="radio"/> | QOP110201 | Belysning och blinkers LED StVZO godkänd ⁽¹⁾ | |
| <input checked="" type="radio"/> | QOP110209 | UTAN Belysning och blinkers | |

Sitthöjd ⁽²⁾

| | | | |
|----------------------------------|-------|---------------------------|--|
| <input type="radio"/> | SH415 | 415 mm ^{(3) (4)} | |
| <input type="radio"/> | SH425 | 425 mm ^{(3) (5)} | |
| <input checked="" type="radio"/> | SH44 | 440 mm ⁽⁴⁾ | |
| <input type="radio"/> | SH45 | 450 mm ⁽⁵⁾ | |
| <input type="radio"/> | SH465 | 465 mm | |
| <input type="radio"/> | SH49 | 490 mm | |

Batteri/Batteriladdare 

Batterier

| | | | |
|----------------------------------|-----------|--------------------------------------|--|
| <input type="radio"/> | QOP160003 | Batteri 50Ah Gel underhållsfritt | |
| <input checked="" type="radio"/> | QOP160001 | Batteri 60Ah Gel underhållsfritt | |
| <input type="radio"/> | QOP160005 | Batteri 80Ah Gel underhållsfritt (4) | |
| <input type="radio"/> | QOP160009 | UTAN Batteri | |

Batteriladdare

| | | | |
|----------------------------------|-----------|-------------------------------------|--|
| <input checked="" type="radio"/> | QOP160101 | Batteriladdare Automatic 220V /8A | |
| <input type="radio"/> | QOP160102 | Batteriladdare Classic 220V/8A IP54 | |
| <input type="radio"/> | QOP160104 | Batteriladdare Automatic 220V/10A | |
| <input type="radio"/> | QOP160109 | UTAN Batteriladdare | |

(1) QOP110030 Belysningsmodul VR2 eller QOP110032 ställdon kontroll- och belysningsmodul, R-Net, ISM-6L krävs

(2) Mäts från framkant sitsplatta till golv. (Mät för att säkerställa rätt sitthöjd)

(3) Enbart med 60 Ah Batterier

(4) Ej i kombination med QOP130009 Lyft modul (300 mm) / Tilt Modul (Tilt 0° - 30°), ställbar eldriven

(5) Endast med QOP130009Lyft modul (300 mm) / Tilt Modul (Tilt 0° - 30°), ställbar eldriven

(6) Batteriladdare 220 V / 10 A rekommenderas för att reducera laddningstiden

SITS/RYGG -MANUELLA/ELDRIVNA FUNKTIONER

Sits Tilt/Lyft moduler

| | | | |
|----------------------------------|-----------|---|--|
| <input checked="" type="radio"/> | QOP130011 | Tilt modul manuellt ställbar fasta lägen (Ställbar 0° 3° 6° 9° fabriksinställning 6°) | |
| <input type="radio"/> | QOP130004 | Tilt modul ställbar 0° - 30° eldriven ⁽¹⁾ | |
| <input type="radio"/> | QOP130012 | Tilt modul ställbar -5° - 25° eldriven ⁽¹⁾⁽²⁾ | |
| <input type="radio"/> | QOP130007 | Tilt modul ställbar 0° - 50° eldriven ⁽¹⁾ | |
| <input type="radio"/> | QOP130005 | Tilt modul ställbar -5° - 45° eldriven ⁽¹⁾⁽²⁾ | |
| <input type="radio"/> | QOP130009 | Lyft modul (300 mm) / Tilt Modul (Tilt 0° - 30°) ställbar eldriven ⁽¹⁾ | |

Ryggram

| | | | |
|----------------------------------|-----------|---|--|
| <input checked="" type="radio"/> | QOP030083 | Ryggstöd manuellt ställbart (med verktyg) 90° - 120° | |
| <input type="radio"/> | QOP030084 | Ryggstöd manuellt ställbart (av brukaren) 90° - 130° spak höger sida ⁽³⁾ | |
| <input type="radio"/> | QOP030085 | Ryggstöd manuellt ställbart (av brukaren) 90° - 130° spak vänster sida ⁽³⁾ | |
| <input type="radio"/> | QOP030086 | Ryggstöd ställbart 90° - 130° eldriven ⁽¹⁾ | |
| <input type="radio"/> | QOP030087 | Ryggstöd ställbart 90° - 150° eldriven med 100 mm skjuvningsreducering ⁽¹⁾ | |

Ryggram tillval

| | | | |
|-----------------------|-----------|-----------------------------------|--|
| <input type="radio"/> | QOP030098 | Ryggfällning framåt Quick-release | |
|-----------------------|-----------|-----------------------------------|--|

Ryggstöd - Val av olika ryggdynor

SEDEO PRO (Se sektion A)

| | | | |
|-----------------------|-----------|--------------------|--|
| <input type="radio"/> | QOP030104 | Ryggdyna SEDEO PRO | |
|-----------------------|-----------|--------------------|--|

Ryggram

| | | | |
|-----------------------|-----------|---|--|
| <input type="radio"/> | QOP030106 | SEDEO PRO endast ryggram | |
| <input type="radio"/> | QOP030107 | SEDEO PRO ryggram för ryggdyna flexibel | |
| <input type="radio"/> | QOP030209 | UTAN ryggdyna | |

A – Ryggdyna SEDEO PRO storlek

Ryggdyna bredd

| | | | |
|-----------------------|------|--------------------------------------|--|
| <input type="radio"/> | BW38 | 380 mm passar ryggbredd 380 mm | |
| <input type="radio"/> | BW42 | 420 mm passar ryggbredd 380 - 420 mm | |
| <input type="radio"/> | BW46 | 460 mm passar ryggbredd 420 - 460 mm | |
| <input type="radio"/> | BW50 | 500 mm passar ryggbredd 460 - 500 mm | |
| <input type="radio"/> | BW54 | 540 mm passar ryggbredd 500 - 540 mm | |
| <input type="radio"/> | BW56 | 560 mm passar ryggbredd 520 - 560 mm | |

Ryggdyna höjd

| | | | |
|-----------------------|------|--|--|
| <input type="radio"/> | BH44 | 440 mm passar rygghöjd 440 - 500 mm ⁽⁴⁾ | |
| <input type="radio"/> | BH50 | 500 mm passar rygghöjd 500 - 560 mm | |
| <input type="radio"/> | BH56 | 560 mm passar rygghöjd 560 - 620 mm | |

A – Ryggdyna SEDEO PRO



| | | | |
|-----------------------|-----------|---|--|
| <input type="radio"/> | QOP030109 | Ryggdyna SEDEO PRO Profilerad | |
| <input type="radio"/> | QOP030113 | Ryggdyna SEDEO PRO Profilerad justerbara ryggband | |
| <input type="radio"/> | QOP030114 | Ryggdyna SEDEO PRO djup kontur passiv | |
| <input type="radio"/> | QOP030115 | Ryggdyna SEDEO PRO flexibel djup kontur passiv justerbara ryggband | |
| <input type="radio"/> | QOP030116 | Ryggdyna SEDEO PRO flexibel djup kontur aktiv justerbara ryggband | |
| <input type="radio"/> | QOP030117 | Ryggdyna SEDEO PRO flexibel extra djup kontur aktiv justerbara ryggband | |
| <input type="radio"/> | | Ryggdyna SEDEO PRO Anpassad (Välj B4Me anpassning separat på sista sidan) | |

(1) Ej i kombination med QOP110036 manöverbox VR2. Vid val av QOP110004 elektronik R-Net: QOP110032 ställdon kontroll- och belysningsmodul R-Net behövs ISM-6L

(2) Ej i kombination med sitthöjd 415 mm och 440 mm

(3) Kan ej placeras på samma sida som manöverbox

(4) Endast med ryggdynorna SEP030116 och SEP030117

SITS/RYGG - MANUELLA/ELDRIVNA FUNKTIONER

A – Överdrag SEDEO PRO ryggdyna

| | | | |
|----------------------------------|-----------|----------------------|--|
| <input checked="" type="radio"/> | QOP030059 | Överdrag Airflow 3DX | |
| <input type="radio"/> | SEO030108 | Överdrag inkontinens | |

A –Bålstöd SEDEO ⁽⁶⁾

| | | | |
|--------------------------|-----------|---|--|
| <input type="checkbox"/> | QOP030607 | Bålstöd SEDEO sidosvängbara höjjusterbara lång dyna 150x130mm höger | |
| <input type="checkbox"/> | QOP030608 | Bålstöd SEDEO sidosvängbara höjjusterbara lång dyna 150x130mm vänster | |
| <input type="checkbox"/> | QOP030609 | Bålstöd SEDEO sidosvängbara höjjusterbara kort dyna 90x120mm höger | |
| <input type="checkbox"/> | QOP030610 | Bålstöd SEDEO sidosvängbara höjjusterbara kort dyna 90x120mm vänster | |

Huvudstödsdyna 

| | | | |
|-----------------------|-----------|--|--|
| <input type="radio"/> | QOP030430 | Huvudstödsdyna SEDEO (LxH) 240 x 150 mm ⁽¹⁾ | |
| <input type="radio"/> | QOP030431 | Huvudstödsdyna SEDEO med överdrag (LxH) 240 x 150 mm ⁽¹⁾ | |
| <input type="radio"/> | QOP030432 | Huvudstödsdyna SEDEO justerbar (LxH) 400 x 110 mm ⁽¹⁾ | |
| <input type="radio"/> | WHT030401 | Huvudstödsdyna Whitmyer Plush (LxH) 203 x 127 mm ⁽²⁾ | |
| <input type="radio"/> | WHT030402 | Huvudstödsdyna Whitmyer Plush(LxH) 254 x 127 mm ⁽²⁾ | |
| <input type="radio"/> | WHT030403 | Huvudstödsdyna Whitmyer Plush (LxH) 356 x 127 mm ⁽²⁾ | |
| <input type="radio"/> | WHT030404 | Huvudstödsdyna Whitmeyer Plush justerbar (LxH) 355 x 76 mm ⁽²⁾ | |
| <input type="radio"/> | WHT030406 | Huvudstödsdyna Whitmeyer Plush justerbar(LxH) 460 mm x 127 mm ⁽²⁾ | |

Huvudstöd lodrättstag ⁽³⁾ 

| | | | |
|-----------------------|-----------|---|--|
| <input type="radio"/> | QOP030433 | Lodrättstag SEDEO | |
| <input type="radio"/> | QOP030434 | Lodrättstag SEDEO med quick-release | |
| <input type="radio"/> | WHT030407 | Lodrättstag Whitmyer LINX | |
| <input type="radio"/> | WHT030408 | Lodrättstag Whitmyer LINX ² | |
| <input type="radio"/> | WHT030409 | Lodrättstag Whitmyer AXYS | |
| <input type="radio"/> | WHT030410 | Lodrättstag Whitmyer AXYS Offset | |
| <input type="radio"/> | WHT030411 | Lodrättstag Whitmyer COBRA XTRA Flip Back | |

Huvudstödsfäste

| | | | |
|-----------------------|-----------|---|--|
| <input type="radio"/> | QOP030119 | Huvudstödsfäste montering baksida huvudstödsdyna ⁽⁴⁾ | |
| <input type="radio"/> | QOP030120 | Huvudstödsfäste montering baksida ryggram | |

Körhandtag

| | | | |
|-----------------------|-----------|--------------------------------------|--|
| <input type="radio"/> | QOP030204 | Körhandtag höjjusterbara fasta lägen | |
|-----------------------|-----------|--------------------------------------|--|

Tillbehörsskena

| | | | |
|----------------------------------|-----------|---|--|
| <input checked="" type="radio"/> | QOP020085 | Tillbehörsskena kort för sittdjup 400 - 520 mm | |
| <input type="radio"/> | QOP020069 | Tillbehörsskena lång för sittdjup 460 - 560 mm ⁽⁵⁾ | |

(1) Används endast med SEDEO lodrättstag

2) Används endast med Whitmyer lodrättstag

(3) Välj Whitmyer lodrättstag och fäste om du vill komplettera med huvudstödsstyrning i specialkontroll sektionen

(4) Endast i kombination med ryggdynor SEDEO PRO QOP030109 QOP030113 QO30114

(5) Ej i kombination med sittbredd 380mm och 420 mm

(6) Endast med QPP030109 SEDEO PRO, ryggdyna , Profiled & QPP030113 SEDEO PRO,ryggdyna, Profiled, justerbara band

SITS/RYGG -MANUELLA/ELDRIVNA FUNKTIONER

Sittdyna

SEDEO (Se sektion C)

- QOP020027 Sittdyna SEDEO

JAY (Se sektion D)

- QOP020515 Sittdyna JAY

UTAN sittdyna (välj sittbredd och sittdjup i sektion C)

- QOP020110 UTAN sittdyna

C – Sittdyna SEDEO PRO välj storlek

Sittbredd sittdyna

- SW38 380 mm ger effektiv sittbredd 380 mm
- SW42 420 mm ger effektiv sittbredd 380 - 420 mm
- SW46 460 mm ger effektiv sittbredd 420 - 460 mm
- SW50 500 mm ger effektiv sittbredd 460 - 500 mm
- SW54 540 mm ger effektiv sittbredd 500 - 540 mm
- SW56 560 mm ger effektiv sittbredd 520 - 560 mm

Sittdjup sittdyna

- SD40 400 mm levereras med dyna i sittbredd 460 mm
- SD42 420 mm levereras med dyna i sittbredd 460 mm
- SD44 440 mm levereras med dyna i sittbredd 460 mm
- SD46 460 mm levereras med dyna i sittbredd 500 mm
- SD48 480 mm levereras med dyna i sittbredd 500 mm
- SD50 500 mm levereras med dyna i sittbredd 500 mm
- SD52 520 mm levereras med dyna i sittbredd 560 mm
- SD54 540 mm levereras med dyna i sittbredd 560 mm
- SD56 560 mm levereras med dyna i sittbredd 560 mm

C – Sittdyna SEDEO



- QOP020073 Sittdyna SEDEO Profil höjd 70mm
- QOP020075 Sittdyna SEDEO Support höjd 90mm
- QOP020076 Sittdyna SEDEO Support Memory höjd 90mm
- QOP020078 Sittdyna SEDEO Stabilizer höjd 90mm
- Sittdyna SEDEO Anpassad (välj B4Me se sista sidan)

C – Överdrag sittdyna SEDEO

- QOP020518 Överdrag inkontinens
- QOP020080 Överdrag Comfort

C – SEDEO Plansits

- QOP020082 SEDEO Plansits djupjusterbar med dynstopp i bakkant
- QOP020083 SEDEO Plansits 50 mm polstrad i framkant djupjusterbar med dynstopp i bakkant

SITS/RYGG -MANUELLA/ELDRIVNA FUNKTIONER

D – Sittdyna JAY välj sittbredd/sittdjup

Sittbredd sittdyna

| | | |
|-----------------------|------|--|
| <input type="radio"/> | SW40 | 400 mm |
| <input type="radio"/> | SW42 | 420 mm |
| <input type="radio"/> | SW44 | 440 mm |
| <input type="radio"/> | SW46 | 460 mm |
| <input type="radio"/> | SW48 | 480 mm |
| <input type="radio"/> | SW50 | 500 mm levereras med sittdyna sittbredd 500mm |
| <input type="radio"/> | SW52 | 520 mm levereras med sittdyna sittbredd 500mm |
| <input type="radio"/> | SW54 | 540 mm levereras med sittdyna sittbredd 560 mm |
| <input type="radio"/> | SW56 | 560 mm levereras med sittdyna sittbredd 560 mm |

Sittdjup sittdyna

| | | |
|-----------------------|------|-----------------------|
| <input type="radio"/> | SD40 | 400 mm |
| <input type="radio"/> | SD42 | 420 mm |
| <input type="radio"/> | SD44 | 440 mm |
| <input type="radio"/> | SD46 | 460 mm |
| <input type="radio"/> | SD48 | 480 mm |
| <input type="radio"/> | SD50 | 500 mm |
| <input type="radio"/> | SD52 | 520 mm |
| <input type="radio"/> | SD54 | 540 mm ⁽²⁾ |
| <input type="radio"/> | SD56 | 560 mm ⁽²⁾ |

D – Sittdyna JAY 

| | | |
|-----------------------|-----------|---|
| <input type="radio"/> | JAY020005 | JAY Easy flat botten |
| <input type="radio"/> | JAY020003 | JAY Soft Combi P |
| <input type="radio"/> | JAY020006 | JAY Easy Visco flat botten |
| <input type="radio"/> | JAY020010 | JAY Balance Air 1-kammare luftgenomsläppligt överdrag upp t o m sittbredd 500 mm |
| <input type="radio"/> | JAY020012 | JAY Balance Air 1-kammare luftgenomsläppligt överdrag fr o m sittbredd 560 mm |
| <input type="radio"/> | JAY020014 | JAY Balance P Air 1-kammare luftgenomsläppligt överdrag upp t.om sittbredd 500 mm med positioneringstillbehör |
| <input type="radio"/> | JAY020016 | JAY Balance P Air 1-kammare luftgenomsläppligt överdrag fr.om sittbredd 560 mm med positioneringstillbehör |
| <input type="radio"/> | JAY020011 | JAY Balance Fluid luftgenomsläppligt överdrag upp t o m sittbredd 500 mm |
| <input type="radio"/> | JAY020013 | JAY Balance Fluid luftgenomsläppligt överdrag fr o m sittbredd 560 mm |
| <input type="radio"/> | JAY020015 | JAY Balance P Fluid luftgenomsläppligt överdrag upp t o m sittbredd 500 mm med positioneringstillbehör |
| <input type="radio"/> | JAY020017 | JAY Balance P Fluid luftgenomsläppligt överdrag fr o m sittbredd 560 mm med positioneringstillbehör |
| <input type="radio"/> | JAY020018 | JAY Xtreme Active |
| <input type="radio"/> | JAY020023 | Positioneringskit Xtreme Active (Lårkilar och abduktionskloss) ⁽⁶⁾ |
| <input type="radio"/> | JAY020019 | JAY J2 upp t o m sittbredd 460 mm eller sittdjup 480 mm |
| <input type="radio"/> | JAY020021 | JAY J2 fr o m sittbredd 480 mm eller sittdjup 500mm |
| <input type="radio"/> | JAY020020 | JAY J2 Djup upp t o m sittbredd 480 mm |
| <input type="radio"/> | JAY020022 | JAY J2 Djup fr o m sittbredd 500 mm |

Knä- och Lårstöd

| | | |
|-----------------------|-----------|---|
| <input type="radio"/> | QOP020342 | Knästöd sidosvängbart 120 x 120 mm höger ⁽³⁾ |
| <input type="radio"/> | QOP020341 | Knästöd sidosvängbart 120 x 120 mm vänster ⁽³⁾ |
| <input type="radio"/> | QOP020344 | Lårstöd sidosvängbart 120 x 120 mm höger ⁽⁴⁾ |
| <input type="radio"/> | QOP020343 | Lårstöd sidosvängbart 120 x 120 mm vänster ⁽⁴⁾ |
| <input type="radio"/> | QOP020347 | Lårstöd sidosvängbart 180 x 120 mm höger ⁽⁴⁾ |
| <input type="radio"/> | QOP020346 | Lårstöd sidosvängbart 180 x 120 mm vänster ⁽⁴⁾ |

(1) Enbart i kombination med sittbredd 560 mm

(2) Enbart till sittdyna med sittdjup 420 - 500 mm

(3) Ej i kombination med QOP050015-17 SEDEO PRO sidosvängbara benstöd, QOP050080 SEDEO PRO benstödsinfästning, Hanger Receivers Only, QOP090122 överflyttningshandtag

SITS/RYGG -MANUELLA/ELDRIVNA FUNKTIONER

Armstöd 

| | | | |
|----------------------------------|-----------|--|--|
| <input checked="" type="radio"/> | QOP040119 | Armstöd nedfällbart bakåt sitmonterat | |
| <input type="radio"/> | QOP040121 | Armstöd avtagbart sitsmonterat | |
| <input type="radio"/> | QOP040122 | Armstöd avtagbart sitsmonterat, Sedeo Lite ^{(1) (2) (3)} | |
| <input type="radio"/> | QOP040123 | Armstöd uppfällbart ryggmonterat (följer med ryggen vid bakåtfällning) | |

Armstödsdyna 

| | | | |
|-------------------------------------|-----------|---|--|
| <input type="checkbox"/> | QOP040023 | Armstödsdyna integralskum 300 mm höger | |
| <input type="checkbox"/> | QOP040024 | Armstödsdyna integralskum 300 mm vänster | |
| <input checked="" type="checkbox"/> | QOP040025 | Armstödsdyna integralskum 400 mm höger | |
| <input checked="" type="checkbox"/> | QOP040026 | Armstödsdyna integralskum 400 mm vänster | |
| <input type="checkbox"/> | QOP040027 | Armstödsdyna integralskum 450 mm höger ⁽⁴⁾ | |
| <input type="checkbox"/> | QOP040028 | Armstödsdyna integralskum 450 mm vänster ⁽⁴⁾ | |
| <input type="checkbox"/> | QOP040029 | UTAN Armstödsdyna höger | |
| <input type="checkbox"/> | QOP040030 | UTAN Armstödsdyna vänster | |

Armstödsdyna Comfort

| | | | |
|--------------------------|-----------|---|--|
| <input type="checkbox"/> | QOP040204 | Armstödsdyna Comfort polstrad polyuretan 400 mm höger | |
| <input type="checkbox"/> | QOP040203 | Armstödsdyna Comfort polstrad polyuretan 400 mm vänster | |

Armstödsdyna hemiplegi ⁽³⁾

| | | | |
|--------------------------|-----------|---|--|
| <input type="checkbox"/> | QOP040031 | Armstödsdyna Hemiplegia integralskum höger ⁽⁵⁾ | |
| <input type="checkbox"/> | QOP040032 | Armstödsdyna Hemiplegia integralskum vänster ⁽⁶⁾ | |

Sidoskydd armstöd

Sidoskydd armstöd centermonterade uppfällbara/avtagbara

| | | | |
|-----------------------|-----------|---|--|
| <input type="radio"/> | QOP040033 | Sidoskydd ⁽⁷⁾ | |
| <input type="radio"/> | QOP040034 | Sidoskydd integralskum ⁽⁸⁾ | |
| <input type="radio"/> | QOP040035 | Sidoskydd kilformat polstrat ⁽⁹⁾ | |

Sidoskydd armstöd ryggmonterade uppfällbara

| | | | |
|-----------------------|-----------|---|--|
| <input type="radio"/> | QOP040036 | Sidoskydd monterad på tillbehörsskena ⁽¹⁰⁾ | |
|-----------------------|-----------|---|--|

Benstöd centermonterat 

| | | | |
|-----------------------|-----------|---|--|
| <input type="radio"/> | QOP050086 | Benstöd centermonterat justerbart med verktyg med uppfällb-/vinkelställbar hel fotplatta ^{(11) (12)} | |
|-----------------------|-----------|---|--|

Vaddyna

| | | | |
|-----------------------|-----------|--|--|
| <input type="radio"/> | QOP050087 | Vaddyna centermonterad stor integralskum | |
| <input type="radio"/> | QOP050092 | Vaddyna integralskum PAR | |

Benstöd centermonterat eldrivet 

| | | | |
|-----------------------|-----------|---|--|
| <input type="radio"/> | QOP050076 | Benstöd centermonterat 90° - 180° eldrivet 175 mm längdjusterbar ^{(11) (12)} | |
| <input type="radio"/> | QOP050071 | Benstöd centermonterat 90° - 180° eldrivet 175 mm längdjusterbar fotplatta till golv ^{(12) (13)} | |

Fotplattor

| | | | |
|-----------------------|-----------|---|--|
| <input type="radio"/> | QOP050072 | Fotplattor upp/höjd-/vinkelställbara 260 x 150 mm | |
| <input type="radio"/> | QOP050073 | Fotplattor upp/höjd-/vinkelställbara 310 x 170 mm | |

Vaddyna

| | | | |
|-----------------------|-----------|----------------------|--|
| <input type="radio"/> | QOP050075 | Vaddyna polstrad PAR | |
|-----------------------|-----------|----------------------|--|

(1) Sidoskydd inkluderat; Endast med QOP110082 Joystick montering , Parallel, Swing Away

(2) Inte med QOP040025/26 Armstödsdyna, Integral Foam, 400 mm; Inte med QOP090040 Bord, Breddjusterbart, bortsvängbart & QOP090046 Bord, Halvt, Bortsvängbart; inte med Special Controls monterat på armstöd, inte med QOP090120 väska för armstöd

(3) Armstödsdyna integralskum 300 mm Höger/vänster inkluderat.

(4) i kombination med QPP040019 Armstöd nedfällbart bakåt sittbredd +20 mm

(5) Ej i kombination med QPP110052 manöverbox montering höger QPP090040 Bord sidosvängbart QPP090046 Bord sidosvängbart halvt SQPP090110 Backspegel höger

(6) Ej i kombination med QPP110053 manöverbox montering vänster QPP090040 Bord sidosvängbart QPP090046 Bord sidosvängbart halvt, QPP090118 backspegel vänster

(7) Ej i kombination med QPP040123 Armstöd ryggmonterat uppfällbart

(8) Sittbredd -20 mm ej i kombination med QPP040123 Armstöd ryggmonterat uppfällbart

(9) Sittbredd -80 mm enbart i kombination med QPP040021 Armstöd sitsmonterat avtagbart

(10) Enbart i kombination med QPP040123 Armstöd ryggmonterat uppfällbart

(11) Vid kombination av lyft eller tilt välj QPP050087 vaddyna centermonterad integralskum eller QPP050092 Vaddyna integralskum, PAR

(12) Ej i kombination med bakhjulsdrift

(13) j i kombination med QPP110036 Manöverbox, VR2; QPP110037 Manöverbox, VR2, 2 ställdon & QPP110040 Manöverbox, VR2, 2 ställdon och belysning. Vid R-net QPP110032 ställdon kontroll- och belysningsmodul, R-Net, ISM-6L

SITS/RYGG -MANUELLA/ELDRIVNA FUNKTIONER

SEDEO PRO benstöd sidosvängbara



| | | | |
|----------------------------------|-----------|--|--|
| <input checked="" type="radio"/> | QOP050015 | SEDEO PRO benstöd 70° sidosvängbara | |
| <input type="radio"/> | QOP050016 | SEDEO PRO benstöd uppfällbara sidosvängbara | |
| <input type="radio"/> | QOP050017 | SEDEO PRO benstöd eldrivna uppfällbara sidosvängbara | |
| <input type="radio"/> | QOP050080 | SEDEO PRO benstödsinfästning enbart | |
| <input type="radio"/> | QOP050000 | UTAN benstöd | |

Fotplatta

| | | | |
|----------------------------------|-----------|---|--|
| <input type="radio"/> | QOP050088 | Fotplatta sittbredd 385 - 400 mm | |
| <input checked="" type="radio"/> | QOP050089 | Fotplatta sittbredd 420 - 460 mm | |
| <input type="radio"/> | QOP050090 | Fotplatta sittbredd 480 - 520 mm | |
| <input type="radio"/> | QOP050091 | Fotplatta sittbredd 540 - 560 mm | |
| <input type="radio"/> | QOP050081 | Platta sammankoppling fotstöd ⁽¹⁾ ⁽²⁾ | |

Fotplatta - tillbehör



| | | | |
|-----------------------|-----------|---|--|
| <input type="radio"/> | QOP050082 | Vadstöd integralskum djupjusterbart PAR ⁽¹⁰⁾ | |
| <input type="radio"/> | QOP050083 | Vadstöd polstrad djupjusterbart PAR ⁽¹⁰⁾ | |
| <input type="radio"/> | QOP050084 | Hälband | |
| <input type="radio"/> | QOP050085 | Vadband ⁽²⁾ | |
| <input type="radio"/> | QOP050200 | Knästöd integralskum | |

Amputationsstöd ⁽³⁾

| | | | |
|--------------------------|-----------|----------------------------------|--|
| <input type="checkbox"/> | QOP050013 | Amputationsstöd polstrat höger | |
| <input type="checkbox"/> | QOP050014 | Amputationsstöd polstrat vänster | |

Tillbehör

| | | | |
|--------------------------|-----------|--|--|
| <input type="checkbox"/> | QOP090128 | Positioneringsbälte Bil-lås 50 mm x 1700 mm | |
| <input type="checkbox"/> | QOP090129 | Positioneringsbälte Bil-lås 50 mm x 2700 mm | |
| <input type="checkbox"/> | QOP090110 | Backspegel höger ⁽⁴⁾ | |
| <input type="checkbox"/> | QOP090118 | Backspegel vänster ⁽⁴⁾ | |
| <input type="checkbox"/> | QOP090009 | Kryckhållare ⁽⁵⁾ | |
| <input type="checkbox"/> | QOP090119 | Fäste för väska på ryggstödsram ⁽⁵⁾ | |
| <input type="checkbox"/> | QOP090120 | Armstödsväska ⁽⁶⁾ | |
| <input type="checkbox"/> | QOP090122 | Överflyttningshandtag ⁽⁷⁾ | |
| <input type="checkbox"/> | QOP030605 | Abduktionskloss ⁽⁸⁾ | |

Brickbord (monteras på motsatt sida till Manöverbox)

| | | | |
|--------------------------|-----------|--|--|
| <input type="checkbox"/> | QOP090040 | Brickbord helt breddjusterbart sidosvängbart | |
| <input type="checkbox"/> | QOP090046 | Brickbord halvt sidosvängbart ⁽⁹⁾ | |

Brickbord - tillbehör

| | | | |
|--------------------------|-----------|---|--|
| <input type="checkbox"/> | QOP090125 | Vaddering till brickbord | |
| <input type="checkbox"/> | QOP090126 | Förhöjda kanter brickbord akryl | |
| <input type="checkbox"/> | QOP090127 | Armbågsdynor polstrade PAR till brickbord | |

(1) Välj även fotplattestorlek ovan

(2) Enbart i kombination med QOP050015 SEDEO PRO benstöd 70° sidosvängbara

(3) Extra på ett par sidosvängbara benstöd läggs med separat

(4) Ej i kombination med QOP090040 brickbord sidosvängbart QOP090046 Brickbord halvt sidosvängbart monterat på samma sida

(5) Ej i kombination med QOP030086 Ryggstöd nedfällbart, 90° - 130° eldrivet, QOP030087 Ryggstöd nedfällbart, 90° - 150° eldrivet med 100 mm längdkompenserande

(6) Ej i kombination med QOP040123 Armstöd ryggmonterat uppfällbart

(7) Ej i kombination med QOP020342/QOP020341 Knästöd sidosvängbara höger/vänster och QOP050015-17 SEDEO PRO benstöd sidosvängbara och QOP050080 SEDEO PRO benstödsinfästning

(8) Ej i kombination med centermonterade eldrivna benstöd

(9) Ej i kombination med SEP090125-127 Brickbordstillbehör (10) Inte med RWD chassie med QOP050015 SEDEO PRO, Legrest, 70°, svängbara benstöd.

MANÖVERBOX/ELEKTRONIK

Manöverbox – VR2



| | | | |
|----------------------------------|-----------|---|--|
| <input checked="" type="radio"/> | QOP110036 | Manöverbox VR2 | |
| <input type="radio"/> | QOP110037 | Manöverbox VR2 2 ställdon | |
| <input type="radio"/> | QOP110040 | Manöverbox VR2 2 ställdon och belysning | |

Manöverbox montering



| | | | |
|----------------------------------|-----------|--|--|
| <input checked="" type="radio"/> | QOP110050 | Manöverbox fast montering | |
| <input type="radio"/> | QOP110056 | Manöverbox parallelbeslag sidosvängbart, inkapslad | |
| <input type="radio"/> | QOP110082 | Manöverbox parallelbeslag sidosvängbart ⁽¹⁾ | |

Manöverbox placering

| | | | |
|----------------------------------|-----------|-------------------------|--|
| <input checked="" type="radio"/> | QOP110052 | Manöverbox höger sida | |
| <input type="radio"/> | QOP110053 | Manöverbox vänster sida | |

Manöverboxgrepp (tillval)



| | | | |
|-----------------------|-----------|--------------------------------------|--|
| <input type="radio"/> | QOP090505 | Manöverboxgrepp golfboll Ø 42 mm | |
| <input type="radio"/> | QOP090506 | Manöverboxgrepp T-grepp 82 mm bred | |
| <input type="radio"/> | QOP090507 | Manöverboxgrepp mjuk boll Ø 70 mm | |
| <input type="radio"/> | QOP090508 | Manöverboxgrepp plastknopp Ø 35 mm | |
| <input type="radio"/> | QOP090545 | Manöverboxgrepp plastknopp Ø 48 mm | |
| <input type="radio"/> | QOP090509 | Manöverboxgrepp hakkopp Ø 37 mm | |
| <input type="radio"/> | QOP090512 | Manöverboxgrepp penngrepp 80 x 15 mm | |
| <input type="radio"/> | QOP090511 | Manöverboxgrepp svampformad Ø 45 mm | |

Elektronik programmering – VR2



| | | | |
|-----------------------|-----------|------------------------------|--|
| <input type="radio"/> | QOP090065 | Programmerare med Dongle VR2 | |
|-----------------------|-----------|------------------------------|--|

Elektronik tillbehör

| | | | |
|-----------------------|-----------|---|--|
| <input type="radio"/> | QOP090063 | DTT handhållen programmerare VR2 med anslutningskabel | |
|-----------------------|-----------|---|--|

Elektronik– VR2

| | | | |
|----------------------------------|-----------|---------------------|--|
| <input checked="" type="radio"/> | QOP110002 | Elektronik VR2 90 A | |
|----------------------------------|-----------|---------------------|--|

Belysningsmodul – VR2

| | | | |
|-----------------------|-----------|------------------------------------|--|
| <input type="radio"/> | QOP110030 | Belysningsmodul VR2 ⁽²⁾ | |
|-----------------------|-----------|------------------------------------|--|

Ledsagarstyrning

| | | | |
|-----------------------|-----------|---|--|
| <input type="radio"/> | QOP110021 | Ledsagarstyrning | |
| <input type="radio"/> | QOP110020 | Manöverbox monterad som ledsagarstyrning ⁽³⁾ | |

Placering ledsagarstyrning

| | | | |
|-----------------------|-----------|---|--|
| <input type="radio"/> | QOP110025 | Ledsagarstyrning på körhandtag höger sida | |
| <input type="radio"/> | QOP110026 | Ledsagarstyrning på körhandtag vänster sida | |

Knapplåda 4 funktioner (direkt mot ställdon)

| | | | |
|-----------------------|-----------|---|--|
| <input type="radio"/> | QOP110054 | Knapplåda 4 funktioner fäst vid armstöd höger | |
| <input type="radio"/> | QOP110055 | Knapplåda 4 funktioner fäst vid armstöd vänster | |

(1) Endast med armstöd Single-post, Sedeo Lite

(2) Vid val av LED belysning och blinkers krävs Belysningsmodul QOP110030

(3) välj manöverbox

MANÖVERBOX/ELEKTRONIK

Manöverbox R-net



| | | |
|-----------------------|-----------|--|
| <input type="radio"/> | QOP110015 | Manöverbox R-Net LED ställdon |
| <input type="radio"/> | QOP110016 | Manöverbox R-Net LED ställdon och belysning |
| <input type="radio"/> | QOP110017 | Manöverbox R-Net färg LCD |
| <input type="radio"/> | QOP110018 | Manöverbox R-Net färg LCD HD |
| <input type="radio"/> | QOP110013 | Manöverbox R-Net HD LCD IR-sändare |
| <input type="radio"/> | QOP110023 | Manöverbox R-Net HD LCD IR-sändare bluetooth |
| <input type="radio"/> | QOP110019 | UTAN Manöverbox R-Net |

Manöverbox montering



| | | |
|-----------------------|-----------|--|
| <input type="radio"/> | QOP110050 | Manöverbox fast montering |
| <input type="radio"/> | QOP110056 | Manöverbox parallelbeslag sidosvängbart, inkapslad |
| <input type="radio"/> | QOP110082 | Manöverbox parallelbeslag sidosvängbart ⁽¹⁾ |

Manöverbox placering

| | | |
|-----------------------|-----------|-------------------------|
| <input type="radio"/> | QOP110052 | Manöverbox höger sida |
| <input type="radio"/> | QOP110053 | Manöverbox vänster sida |

Display välj språk

| | | | | | | | | | | | |
|-----------------------|-----------|----------|-----------------------|-----------|--------------|-----------------------|-----------|-----------|-----------------------|-----------|------------|
| <input type="radio"/> | QOP119000 | Tyska | <input type="radio"/> | QOP119004 | Portugisiska | <input type="radio"/> | QOP119009 | Svenska | <input type="radio"/> | QOP119013 | Slovakiska |
| <input type="radio"/> | QOP119001 | Engelska | <input type="radio"/> | QOP119005 | Italienska | <input type="radio"/> | QOP119010 | Grekiska | <input type="radio"/> | QOP119014 | Polska |
| <input type="radio"/> | QOP119002 | Franska | <input type="radio"/> | QOP119006 | Holländska | <input type="radio"/> | QOP119011 | Finska | | | |
| <input type="radio"/> | QOP119003 | Spanska | <input type="radio"/> | QOP119008 | Norska | <input type="radio"/> | QOP119012 | Tjeckiska | | | |

Manöverboxgrepp (tillval)



| | | |
|-----------------------|-----------|--------------------------------------|
| <input type="radio"/> | QOP090505 | Manöverboxgrepp golfboll Ø 42 mm |
| <input type="radio"/> | QOP090506 | Manöverboxgrepp T-grepp 82 mm bred |
| <input type="radio"/> | QOP090507 | Manöverboxgrepp mjuk boll Ø 70 mm |
| <input type="radio"/> | QOP090508 | Manöverboxgrepp plastknopp Ø 35 mm |
| <input type="radio"/> | QOP090545 | Manöverboxgrepp plastknopp Ø 48 mm |
| <input type="radio"/> | QOP090509 | Manöverboxgrepp hakkopp Ø 37 mm |
| <input type="radio"/> | QOP090512 | Manöverboxgrepp penngrepp 80 x 15 mm |
| <input type="radio"/> | QOP090511 | Manöverboxgrepp svampformad Ø 45 mm |

Elektronik programmering – R-Net



| | | |
|-----------------------|-----------|-----------------------------------|
| <input type="radio"/> | QOP090066 | PC Programmerare med Dongle R-Net |
|-----------------------|-----------|-----------------------------------|

Elektroniktillbehör

| | | |
|-----------------------|-----------|---|
| <input type="radio"/> | QOP090064 | DTT Handhållen Programmerare R-Net med anslutningskabel |
|-----------------------|-----------|---|

Elektronik – R-Net



| | | |
|-----------------------|-----------|------------------------|
| <input type="radio"/> | QOP110003 | Elektronik R-Net 90 A |
| <input type="radio"/> | QOP110004 | Elektronik R-Net 120 A |

Sits-/Belysningsmodul – R-Net



| | | |
|-----------------------|-----------|---|
| <input type="radio"/> | QOP110032 | Ställdon kontroll- och belysningsmodul R-Net ISM-6L |
|-----------------------|-----------|---|

Ledsagarstyrning



| | | |
|-----------------------|-----------|---|
| <input type="radio"/> | QOP110021 | Ledsagarstyrning |
| <input type="radio"/> | QOP110020 | Manöverbox monterad som ledsagarstyrning ⁽²⁾ |

Placering ledsagarstyrning

| | | |
|-----------------------|-----------|---|
| <input type="radio"/> | QOP110025 | Ledsagarstyrning på körhandtag höger sida |
| <input type="radio"/> | QOP110026 | Ledsagarstyrning på körhandtag vänster sida |

(1) Endast med armstöd Single post, Sedeo Lite

(2) Välj även manöverbox för ledsagare

MANÖVERBOX/ELEKTRONIK

Manöverbox - bordsmontering 

| | | | |
|----------------------------|-----------|-------------------------------|--|
| <input type="radio"/> | QOP110143 | Manöverbox LCD centermonterad | |
| Brickbord placering | | | |
| <input type="radio"/> | QOP110080 | fäste vänster sida | |
| <input type="radio"/> | QOP110081 | fäste höger sida | |

#1 Ctrl+5 Switch Box 

| | | | |
|---------------------------------------|-----------|---|--|
| <input type="radio"/> | QOP110043 | #1 Ctrl+5 Switch Box knapplåda Ctrl+5 programmerbar | |
| #1 Ctrl+5 Switch Box montering | | | |
| <input type="radio"/> | QOP110180 | #1 Ctrl+5 Switch Box monteras bakom manöverbox ⁽¹⁾ | |
| <input type="radio"/> | QOP110181 | #1 Ctrl+5 Switch Box monteras på sidan utav manöverbox | |
| #1 Ctrl+5 Switch brytarval | | | |
| <input type="radio"/> | QOP110175 | #1 Ctrl+5 Switch Type med knappar | |
| <input type="radio"/> | QOP110176 | #1 Ctrl+5 Switch Type med vippbrytare | |

Bluetooth Mouse Moduler/ Elektronik – R-Net

| | | | |
|--------------------------|-----------|---|--|
| <input type="checkbox"/> | QOP090068 | Bluetooth Mouse modul R-Net | |
| <input type="checkbox"/> | QOP090141 | 2nd Bluetooth Mouse modul R-Net (Android och Windows) | |
| <input type="checkbox"/> | QOP090142 | iOS Bluetooth Mouse modul R-Net (Apple iOS) | |

Specialkontroller

OMNI2 Input kontrollmoduler – R-Net ⁽²⁾ 

| | | | |
|-----------------------|-----------|--|--|
| <input type="radio"/> | QOP110116 | OMNI2 Input kontroll modul R-Net, Bluetooth, infraröd ⁽³⁾ | |
| <input type="radio"/> | QOP110117 | OMNI2 Input kontrollmodul R-Net Scanning Mode, bluetooth, infraröd | |
| <input type="radio"/> | QOP110118 | OMNI2 Input kontroll modul R-Net Scanning Mode och GYRO, bluetooth, infraröd | |
| <input type="radio"/> | QOP110008 | Programmeringsservice- hjälp med programmering | |

OMNI2 Modul placering ⁽⁴⁾

| | | | |
|-----------------------|-----------|-----------------------------------|--|
| <input type="radio"/> | QOP110119 | OMNI2 modul fast monterad höger | |
| <input type="radio"/> | QOP110120 | OMNI2 modul fast monterad vänster | |
| <input type="radio"/> | QOP110123 | OMNI2 modul sidosvängbar höger | |
| <input type="radio"/> | QOP110124 | OMNI2 modul sidosvängbar vänster | |

(1) ej i kombination med QOP110056 Manöverbox monterad med parallellbeslag (sidosvängbarhet förloras)

(2) Välj placering av OMNI2 och joystick i sektionen nedan och välj tryckknapp i sektion E

(3) Skärm med inbyggd IR, armstödsmontering, krävs vid val av specialkontroller

(4) vid val av standard manöverbox så måste den monteras på motsatt sida

SPECIALKONTROLLER

Joystick ⁽¹⁾

Proportionell Joystick

| | | | |
|-----------------------|-----------|--|--|
| <input type="radio"/> | QOP110301 | Joystick Switch-It MicroGuide | |
| <input type="radio"/> | QOP110302 | Joystick Switch-It MicroPilot | |
| <input type="radio"/> | QOP110303 | Joystick Switch-It TouchDrive 2 | |
| <input type="radio"/> | QOP110304 | Joystick Switch-It VersaGuide | |
| <input type="radio"/> | QOP110305 | Joystick Switch-It VersaGuide EZ ⁽²⁾ | |
| <input type="radio"/> | QOP110306 | Joystick Allround manöverbox | |
| <input type="radio"/> | QOP110307 | Joystick Allround manöverbox Light ⁽³⁾ | |
| <input type="radio"/> | QOP110308 | Joystick Allround manöverbox Heavy Duty | |
| <input type="radio"/> | QOP110309 | Joystick Allround manöverbox R-Net Bus Enabled ⁽⁴⁾ | |
| <input type="radio"/> | QOP110310 | Joystick Allround manöverbox Light R-Net Bus Enabled ⁽⁴⁾ | |
| <input type="radio"/> | QOP110311 | Joystick Allround manöverbox Heavy Duty R-Net Bus Enabled ⁽⁴⁾ | |

Proportionell Joystick, pris inkl OMNI2 modul och GYRO (stabilitetsförbättrande korriktningssystem)

| | | | |
|-----------------------|-----------|---|--|
| <input type="radio"/> | QOP110044 | Joystick Switch-It MicroGuide | |
| <input type="radio"/> | QOP110045 | Joystick Switch-It MicroPilot | |
| <input type="radio"/> | QOP110046 | Joystick Switch-It TouchDrive 2 | |
| <input type="radio"/> | QOP110047 | Joystick Switch-It VersaGuide | |
| <input type="radio"/> | QOP110048 | Joystick Switch-It VersaGuide EZ ⁽²⁾ | |
| <input type="radio"/> | QOP110049 | Joystick Allround manöverbox | |
| <input type="radio"/> | QOP110059 | Joystick Allround manöverbox Light ⁽³⁾ | |
| <input type="radio"/> | QOP110060 | Joystick Allround manöverbox Heavy Duty | |

Montering Joystick Link-It

| | | | |
|-----------------------|-----------|--|--|
| <input type="radio"/> | QOP110342 | Monteringskit Link-It för armstödsmontering av joystick med spacedisk ⁽⁵⁾ | |
|-----------------------|-----------|--|--|

Joystick placering armstöd



| | | | |
|-----------------------|-----------|---|--|
| <input type="radio"/> | QOP110350 | Monteringskit Link-It Armstödsmonterad joystick, fast | |
| <input type="radio"/> | QOP110353 | Monteringskit Link-It Armstödsmonterad joystick sidosvängbart | |

Joystick placering

| | | | |
|-----------------------|-----------|-----------------------|--|
| <input type="radio"/> | QOP110362 | Joystick höger sida | |
| <input type="radio"/> | QOP110361 | Joystick vänster sida | |

Huvudstödsstyrning ⁽⁶⁾

Proportionell joystick

| | | | |
|-----------------------|-----------|---|--|
| <input type="radio"/> | QOP110370 | Huvudstödsstyrning Switch-It Dual Pro 3-way Proportional Facial pads | |
| <input type="radio"/> | QOP110371 | Huvudstödsstyrning Switch-It Dual Pro 3-Way Proportional Head Array Spot Pads | |
| <input type="radio"/> | QOP110372 | Huvudstödsstyrning Switch-It RIM 3-Way Proportional | |

Proportionell joystick pris inkl OMNI2 modul och GYRO (stabilitetsförbättrande korriktningssystem)

| | | | |
|-----------------------|-----------|---|--|
| <input type="radio"/> | QOP110061 | Huvudstödsstyrning Switch-It Dual Pro Proportional Head Array Facial Pads | |
| <input type="radio"/> | QOP110062 | Huvudstödsstyrning Switch-It Dual Pro Proportional Head Array Spot Pads | |
| <input type="radio"/> | QOP110063 | Huvudstödsstyrning Switch-It RIM Proportional | |

(1) Val av tryckknapp se sektion E

(2) Ej i kombination med QOP090512 Manöverboxgrepp Penngrepp 80 x 15 mm QOP090511 Manöverboxgrepp Svampformat Ø 45 mm, QOP090506 Manöverboxgrepp T-grepp 82 mm bred

(3) Endast i kombination med std Manöverbox knapp eller QOP090045 Manöverboxgrepp plastknapp Ø 48 mm

(4) OMNI2 modul behövs ej

(5) Endast i kombination med Micro Series Manöverbox

(6) Vid val av tryckknapp se sektion E. Välj fäste för Whitmyer huvudstöd se tidigare sidor

SPECIALKONTROLLER

Tryckknappsstyrd joystick

| | | | |
|-----------------------|-----------|---|--|
| <input type="radio"/> | QOP110401 | Huvudstödsstyrning 3-Switch Head Array Wings Short Curved | |
| <input type="radio"/> | QOP110402 | Huvudstödsstyrning 3-Switch Head Array Wings Short Straight | |
| <input type="radio"/> | QOP110403 | Huvudstödsstyrning 3-Switch Head Array Wings Long Curved | |
| <input type="radio"/> | QOP110404 | Huvudstödsstyrning 3-Switch Head Array Wings Long Straight | |
| <input type="radio"/> | QOP110405 | Huvudstödsstyrning 4-Switch Head Array Wings Long Straight | |
| <input type="radio"/> | QOP110406 | Huvudstödsstyrning 5-Switch Head Array Wings Long Straight | |

Tryckknappstyrd joystick, pris inkl OMNI2 modul och GYRO (stabilitetsförbättrande körriktningssystem)

| | | | |
|-----------------------|-----------|--|--|
| <input type="radio"/> | QOP110064 | Huvudstödsstyrning 3-Switch Head Array Wings Short Curved | |
| <input type="radio"/> | QOP110065 | Huvudstödsstyrning 3-Switch Head Array Wings, Short Straight | |
| <input type="radio"/> | QOP110066 | Huvudstödsstyrning 3-Switch Head Array Wings Long Curved | |
| <input type="radio"/> | QOP110067 | Huvudstödsstyrning 3-Switch Head Array Wings Long Straight | |
| <input type="radio"/> | QOP110068 | Huvudstödsstyrning 4-Switch Head Array Wings Long Straight | |
| <input type="radio"/> | QOP110069 | Huvudstödsstyrning 5-Switch Head Array Wings Long Straight | |

Hakstyrning 

Proportionell joystick

| | | | |
|-----------------------|-----------|---|--|
| <input type="radio"/> | QOP110470 | Hakstyrning Switch-It MicroGuide | |
| <input type="radio"/> | QOP110471 | Hakstyrning Switch-It MicroPilot | |
| <input type="radio"/> | QOP110472 | Hakstyrning Switch-It VersaGuide | |
| <input type="radio"/> | QOP110473 | Hakstyrning Switch-It VersaGuide EZ | |
| <input type="radio"/> | QOP110474 | Hakstyrning Allround manöverbox | |
| <input type="radio"/> | QOP110475 | Hakstyrning Allround manöverbox Light | |
| <input type="radio"/> | QOP110476 | Hakstyrning Allround manöverbox R-Net Bus Enabled (1) | |
| <input type="radio"/> | QOP110477 | Hakstyrning Allround manöverbox Light R-Net Bus Enabled (1) | |

Proportionell joystick, pris inkl OMNI2 modul och GYRO (stabilitetsförbättrande körriktningssystem)

| | | | |
|-----------------------|-----------|---------------------------------------|--|
| <input type="radio"/> | QOP110070 | Hakstyrning Switch-It MicroGuide | |
| <input type="radio"/> | QOP110071 | Hakstyrning Switch-It MicroPilot | |
| <input type="radio"/> | QOP110072 | Hakstyrning Switch-It VersaGuide | |
| <input type="radio"/> | QOP110073 | Hakstyrning Switch-It VersaGuide EZ | |
| <input type="radio"/> | QOP110074 | Hakstyrning Allround manöverbox | |
| <input type="radio"/> | QOP110075 | Hakstyrning Allround manöverbox Light | |

Hakstyrning placering 

| | | | |
|-----------------------|-----------|---|--|
| <input type="radio"/> | QOP110480 | Hakstyrning Mounting Link-It To Chin Harness Small ⁽²⁾ | |
| <input type="radio"/> | QOP110481 | Hakstyrning Mounting Link-It To Chin Harness Large ⁽²⁾ | |
| <input type="radio"/> | QOP110483 | Hakstyrning Mounting Link-It To Manual Chin Boom Backrest Mount höger | |
| <input type="radio"/> | QOP110484 | Hakstyrning Mounting Link-It To Manual Chin Boom Backrest Mount vänster | |
| <input type="radio"/> | QOP110485 | Hakstyrning Mounting Link-It To Power Chin Boom Backrest Mount höger | |
| <input type="radio"/> | QOP110486 | Hakstyrning Mounting Link-It To Power Chin Boom Backrest Mount vänster | |
| <input type="radio"/> | QOP110487 | Hakstyrning Mounting Link-It To Headrest Swing Away vänster | |
| <input type="radio"/> | QOP110488 | Hakstyrning Mounting Link-It To Headrest Swing Away höger | |

Link-It förlängningskit

| | | | |
|-----------------------|-----------|---|--|
| <input type="radio"/> | QOP110590 | Link-It förlängningskit Bas modul 100 mm förlängningsrör 5 kabelclips | |
| <input type="radio"/> | QOP110591 | Link-It förlängningskit Bas modul 150 mm förlängningsrör 5 kabelclips | |

Styrsystem - Sug- och blås ⁽³⁾

| | | | |
|-----------------------|-----------|--|--|
| <input type="radio"/> | QOP110510 | Sug- och blåstyrning med Link-It Hardware sidosvängbart monterat på huvudstöd ⁽⁴⁾ | |
|-----------------------|-----------|--|--|

Sug- och blås, pris inkl OMNI2 modul och GYRO (stabilitetsförbättrande körriktningssystem)

| | | | |
|-----------------------|-----------|--|--|
| <input type="radio"/> | QOP110076 | Sug- och blåstyrning med Link-It Hardware sidosvängbart monterat på huvudstöd ⁽⁴⁾ | |
|-----------------------|-----------|--|--|

(1) OMNI2 modul behövs ej

(2) Om du behöver tryckknappar monterad på ställning, endast ihop med Allround Manöverbox.

(3) För tryckknappar se Sektion E

(4) Välj huvudstöd se sektion B

SPECIALKONTROLLER

E – Tryckknappar ⁽¹⁾

#1 Tryckknappar urval

| | | | |
|--------------------------|-----------|-----------------------------|--|
| <input type="checkbox"/> | QOP110520 | #1 Buddy Button – svart | |
| <input type="checkbox"/> | QOP110521 | #1 Buddy Button – röd | |
| <input type="checkbox"/> | QOP110522 | #1 Buddy Button – grön | |
| <input type="checkbox"/> | QOP110523 | #1 Egg Switch – svart | |
| <input type="checkbox"/> | QOP110524 | #1 MicroLite Switch – svart | |
| <input type="checkbox"/> | QOP110526 | #1 Piko Button – svart | |
| <input type="checkbox"/> | QOP110527 | #1 Piko Button – blå | |
| <input type="checkbox"/> | QOP110528 | #1 Piko Button – grön | |
| <input type="checkbox"/> | QOP110529 | #1 Piko Button – röd | |
| <input type="checkbox"/> | QOP110530 | #1 Piko Button – gul | |
| <input type="checkbox"/> | QOP110534 | #1 Twister Switch – svart | |
| <input type="checkbox"/> | QOP110535 | #1 Twister Switch – grön | |
| <input type="checkbox"/> | QOP110536 | #1 Twister Switch – röd | |

#1 Tryckknapp montering Link-It



| | | | |
|--------------------------|-----------|--|--|
| <input type="checkbox"/> | QOP110560 | #1 Tryckknapp montering Link-It Vid joystick ⁽²⁾ | |
| <input type="checkbox"/> | QOP110566 | #1 Tryckknapp montering Link-It motsatt sida Joystick ⁽³⁾ | |
| <input type="checkbox"/> | QOP110561 | #1 Tryckknapp montering Link-It vid huvudstöd | |
| <input type="checkbox"/> | QOP110563 | #1 Tryckknapp montering Link-It på tillbehörsskena sits ⁽⁴⁾ | |
| <input type="checkbox"/> | QOP110565 | #1 Tryckknapp montering Link-It vid hakan ⁽⁵⁾ | |
| <input type="checkbox"/> | QOP110569 | #1 UTAN montering Tryckknapp ⁽⁶⁾ | |

#1 Tryckknapp placering

| | | | |
|-----------------------|-----------|-----------------------|--|
| <input type="radio"/> | QOP110572 | #1 Tryckknapp höger | |
| <input type="radio"/> | QOP110571 | #1 Tryckknapp vänster | |

#1 Satellitbrytare Tryckknappar (7)

| | | | |
|--------------------------|-----------|---------------------------------|--|
| <input type="checkbox"/> | QOP110537 | #1 Satellite Tryckknapp – svart | |
| <input type="checkbox"/> | QOP110538 | #1 Satellite Tryckknapp – grön | |
| <input type="checkbox"/> | QOP110539 | #1 Satellite Tryckknapp – röd | |

(1) Välj 1 Tryckknapp och placering enligt nedan. Vid behov en 2a Tryckknapp välj den vid delen för #2 Tryckknapp. Single Function For Special Input Devices

(2) Ej i kombination med HD Allround Manöverbox eller Space Disk Mount

(3) Armstödsmontering

(4) Knä, vid val av 2 Tryckknappar enbart montering vänster och höger

(5) Ej nödvändigt med vänster / höger val

(6) Tryckknapp/knappar bifogas löst/omonterade

(7) Enbart med Allround manöverbox, max 2 st valbara

SPECIALKONTROLLER

| #2 Tryckknapp urval | | |
|--|-----------|---|
| <input type="checkbox"/> | QOP110083 | #2 Buddy Button – svart |
| <input type="checkbox"/> | QOP110086 | #2 Buddy Button – röd |
| <input type="checkbox"/> | QOP110087 | #2 Buddy Button – grön |
| <input type="checkbox"/> | QOP110088 | #2 Egg Switch – svart |
| <input type="checkbox"/> | QOP110089 | #2 MicroLite Switch – svart |
| <input type="checkbox"/> | QOP110090 | #2 Piko Button – svart |
| <input type="checkbox"/> | QOP110091 | #2 Piko Button – blå |
| <input type="checkbox"/> | QOP110092 | #2 Piko Button – grön |
| <input type="checkbox"/> | QOP110093 | #2 Piko Button – röd |
| <input type="checkbox"/> | QOP110094 | #2 Piko Button – gul |
| <input type="checkbox"/> | QOP110095 | #2 Twister Switch – svart |
| <input type="checkbox"/> | QOP110096 | #2 Twister Switch – grön |
| <input type="checkbox"/> | QOP110097 | #2 Twister Switch – röd |
| #2 Tryckknapp montering | | |
| <input type="checkbox"/> | QOP110098 | #2 Tryckknapp montering Link-It Vid joystick ⁽¹⁾ |
| <input type="checkbox"/> | QOP110099 | #2 Tryckknapp montering Link-It (motsatt sida Joystick) ⁽²⁾ |
| <input type="checkbox"/> | QOP110100 | #2 Tryckknapp montering Link-It vid huvudstöd |
| <input type="checkbox"/> | QOP110104 | #2 Tryckknapp montering Link-It på tillbehörsskena sits ⁽³⁾ |
| <input type="checkbox"/> | QOP110105 | #2 Tryckknapp montering Link-It vid hakan ⁽⁴⁾ |
| <input type="checkbox"/> | QOP110106 | #2 UTAN Tryckknapp montering ⁽⁵⁾ |
| #2 Tryckknapp placering | | |
| <input type="radio"/> | QOP110108 | #2 Tryckknapp höger |
| <input type="radio"/> | QOP110107 | #2 Tryckknapp vänster |
| #2 Satellitbrytare Tryckknappar ⁽⁶⁾ | | |
| <input type="checkbox"/> | QOP110111 | #2 Satellite Tryckknapp – svart |
| <input type="checkbox"/> | QOP110112 | #2 Satellite Tryckknapp – grön |
| <input type="checkbox"/> | QOP110113 | #2 Satellite Tryckknapp – röd |
| Multi-Funktions Tryckknappar ⁽⁷⁾ | | |
| <input type="checkbox"/> | QOP110550 | Mini-2-knapp (Stereo Plug) ⁽⁸⁾ |
| <input type="checkbox"/> | QOP110551 | Mini-2-knapp (Dual Mono Plug) ⁽⁸⁾ |
| <input type="checkbox"/> | QOP110552 | Mini-4-knapp InLine (DB9 Connector) ⁽⁸⁾ |
| <input type="checkbox"/> | QOP110554 | 4-vägs manöverbox tryckknappar (toggle) |
| Tillbehör | | |
| <input type="checkbox"/> | QOP110580 | Förlängningskabel 3,5mm Mono (2m) |
| <input type="checkbox"/> | QOP110581 | Förlängningskabel 3,5mm Stereo (2m) |
| <input type="checkbox"/> | QOP110582 | Förlängningskabel DB9 (1m) |
| <input type="checkbox"/> | QOP110583 | Y-förgrening 3,5mm (2 honor mono-1 hane stereo) |
| Nödstopp | | |
| <input type="radio"/> | QOP090147 | Nödstopp med fjärrkontroll (30 m aktiveringsområde Via OBC Port) ⁽⁹⁾ |

(1) Ej i kombination med HD Allround manöverbox eller Space Disk Mount

(2) armstödsmonterad

(3) Knä, vid val av 2 Tryckknappar enbart vänster och höger montering

(4) Inget behov av att välja vänster / höger Tryckknapp

(5) Tryckknapp bifogas löst/omonterade

(6) Enbart med Allround manöverbox, max 2 st valbara

(7) Används i kombination med programmering av knappar Assignable Button Programming

(8) Bifogas löst/omonterat vid beställning. Ej i kombination med Link-It Fixation

(9) Ej i kombination med VR2

Drivhjul, länkhjul, stänkskydd samt kantklättrare

◀ TILLBAKA



// QOP070069



// QOP080213



// QOP010007



// QOP010008



// QOP90038

LED Belysning och batteriladdare

◀ TILLBAKA



// QOP11209



// QOP110209



// QOP160101



// QOP160104

SEDEO PRO Ryggdynor

◀ TILLBAKA



// QOP030109



// QOP030113



// QOP030114



//QOP030015



// QOP030116



// QOP030117

Huvudstödsdynor och huvudstödsfästen

◀ TILLBAKA



// QOP030430 & QOP030431



// WHT030401-WH030403



// WHT030404-WHT030406

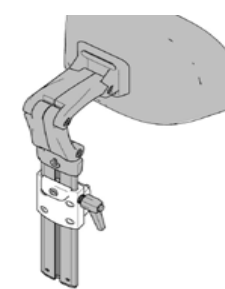

//QOP030430

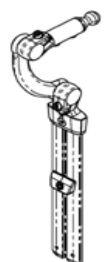

// WHT030407



//WHT030408



//WHT030409

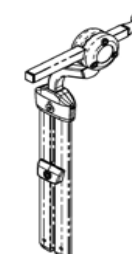

//WHT030410

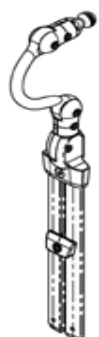

//WHT030411

SEDEO Sittdynor

◀ TILLBAKA



// QOP020073



// QOP020074



// QOP020075



// QOP020076



//QOP020077



// QOP020078

JAY Sittdynor

◀ TILLBAKA



// JAY020005



// JAY020003



// JAY020006



// JAY020010



// JAY020011



// JAY020018



// JAY020019



// JAY020020

Armstöd och armstödsdynor

◀ TILLBAKA



// QOP040019

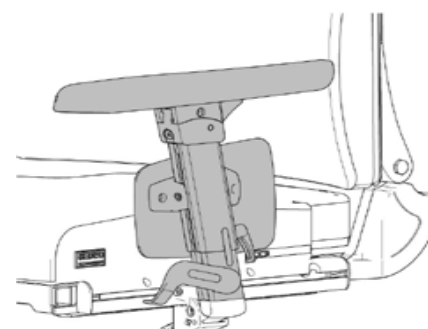

// QOP040021



// QOP040123



// QOP040027



// QOP040023



// QOP040204

Benstöd centermonterat eldrivet

◀ TILLBAKA



// QOP050076 & QOP050071

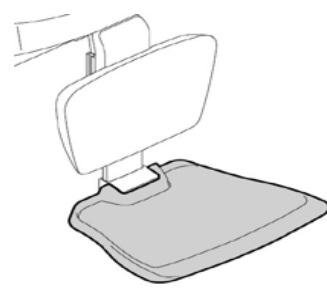

//QOP050086

SEDEO PRO benstöd sidsvängbara och vad-/knästöd

◀ TILLBAKA



// QOP050015



//QOP050016

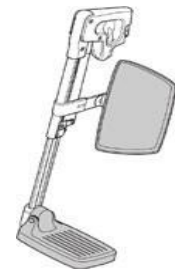

//QOP050082

Manöverbox – R-Net och montering manöverbox

◀ TILLBAKA



// QOP110017



// QOP110013



// QOP110018



// QOP110056

Manöverbox – VR2

◀ TILLBAKA



// QOP110036



// QOP110037

Manöverboxgrepp

◀ TILLBAKA



// QOP090505



// QOP090045



// QOP090507



// QOP090508



// QOP090509



// QOP090512



// QOP090511



// QOP090506

Programmering elektronik – VR2

[← TILLBAKA](#)

// QOP090063

Programmering elektronik – R-Net

[← TILLBAKA](#)

// QOP090066



// QOP090064

Elektronik– R-Net & Sits- /belysningsmodul Control – R-Net

[← TILLBAKA](#)

// QOP110004

Ledsagarstyrning

[← TILLBAKA](#)

// QOP110021

#1 Ctrl+5 Switch Box & OMNI2 Input kontrollmoduler - R-Net

[← TILLBAKA](#)

// QOP110175



// QOP110176



// QOP090068



// QOP110116

Huvudstödsstyrning

◀ TILLBAKA



// QOP110401 - QOP110406



// QOP110370 // QOP110371

Hakstyrning och Joysticks

◀ TILLBAKA



// QOP110470 // QOP110301



// QOP110471 // QOP110302



// QOP110472 // QOP110473 //
//QOP110304 // QOP110305



// QOP110306 - QOP110309
// QOP110474 - QOP110477



// QOP110475 // QOP110477
// QOP110307 // QOP110310

Manöverbox centermonterad bord

◀ TILLBAKA



// QOP110143

Tryckknappar

◀ TILLBAKA



// QOP110521



// QOP110523



// QOP110524



// QOP110526 - QOP110530



// QOP110537 - QOP110539



// QOP110534 - QOP110536



// QOP110551



// QOP110552

Tryckknappar placering

◀ TILLBAKA



// QOP110526 // QOP110566



// QOP110566 // QOP110526
// QOP110529



// QOP110560 // QOP110572
// QOP110013 // QOP110056
// QOP110529 // QOP110526



// QOP110563

Joystick placering

◀ TILLBAKA



// QOP110353 // QOP110302
// QOP110362



// QOP110353 // QOP110302
// QOP110362 // QOP110342



// QOP110302



// QOP110353 // QOP110361
// QOP110524 // QOP110526
// QOP110560



// QOP110353 // QOP110306
// QOP110362 // QOP110538
// QOP110539

Hakstyrning placering

◀ TILLBAKA



// QOP110480 // QOP110481
// QOP110470 // QOP110471



// QOP110483 // QOP110484



// QOP110483 // QOP110484



// QOP110485 // QOP110486



// QOP110485 // QOP110474



// QOP110487 // QOP110471
// QOP110526 // QOP110529
// QOP110561 // QOP110572
// QOP110571



// QOP110487 // QOP110474

Vid individanpassning, skriv kommentarer här:



Med reservation för förändringar
BU_41502_Q500_M_F_R_H_SEDEO PRO_DRAFT

Sunrise Medical AB
Neongatan 5
431 53 Mölndal
Tel. 031-7483700
Fax: 031-748 3737
E-mail: post@sunrisemedical.se
www.sunrisemedical.se