



OCTANE SUB4



OF_RgkActive_SUB4_Octane_it_IT_REV17

Fatturare a : _____

Ragione sociale: _____

Via: _____

Città: _____ C.A.P. _____

Provincia _____

Tel: _____ Fax: _____

Spedire a: _____

Data Ordine: _____

Num. Ordine: (ripetere su tutte le pagine) _____

Quantità richiesta: _____

Rif.ordine/preventivo _____



In fase di produzione alcune combinazioni di opzioni selezionate sulla scheda d'ordine potrebbero risultare NON possibili

Ordine

Preventivo

Inviare l'ordine via fax al numero: 0523-1880753
oppure a ordini@sunrisemedical.it

CODICE REPERTORIO DM: 2223286

Codice di rimborso

Riconducibile per omogeneità funzionale ai codici N.T.
12.21.06.060 Carrozzina superleggera

Portata massima : 110 Kg

Prezzo base: € 9.800,00
(Tutti i prezzi indicati sono da intendersi con IVA al 4% esclusa)

MISURE E CARATTERISTICHE UTENTE

Empty grid area for user measurements and characteristics.

Prodotto base

Configurazione standard

Opzioni di scelta

Dati obbligatori

Informazioni necessarie per l'opzione

(opzione non certificata Sub4)

STILE DEL PRODOTTO

- SBTXZ010 OCTANE SUB4
OCTANE SUB4
(Include: spondine in carbonio, Ruote Spinergy BLXL con perno di estrazione in titanio, ruote anteriori da 4x1,25" con cerchio in alluminio, freni compatti superleggeri, asse delle ruote posteriori saldato, colore del telaio in polished o brushed)

- XA070 Telaio aperto
Open design

Portata massima utente 110 kg

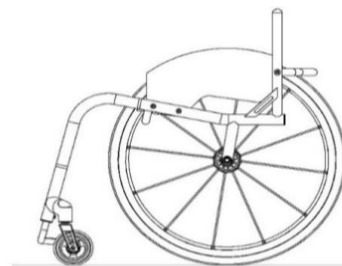

NOTA BENE: TUTTE LE CARROZZINE RGK SONO COSTRUITE SU MISURA E PRESENTANO UNA TOLLERANZA DI FABBRICAZIONE DI +/- 5 MM.

APPROVAZIONE CAD

- | | | | |
|--|---|---|---|
| <input type="checkbox"/> XW009 | Solo quotazione (senza CAD per l'approvazione)
QUOTE CAD drawing for approval | <input type="checkbox"/> XW011 | Solo ordine (senza CAD per l'approvazione)
ORDER CAD drawing for approval |
| <input type="checkbox"/> XW012
€ 300,00 | Quotazione + CAD per l'approvazione
(Massimo 2 modifiche dal cliente)
QUOTE CAD drawing for approval
(2 customer amendments ONLY) | <input checked="" type="checkbox"/> XW010 | Ordine + CAD per l'approvazione
(Massimo 2 modifiche dal cliente)
ORDER CAD drawing for approval
(2 customer amendments ONLY) |

MISURE FONDAMENTALI DEL TELAIO

- XY010 Larghezza seduta (da interno spondina a interno spondina)
Seat width (Inside of sideguards)



- XY020 Profondità seduta
Seat length



- XY030 Profondità supplementare della seduta (fornisce un supporto aggiuntivo alle gambe e possibilità di appoggio ed impugnatura per le mani durante un trasferimento)
Extra seat length (Provides additional leg support & hand grip)

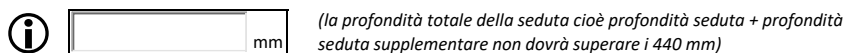

- XY050 Altezza telaio anteriore
Front frame height

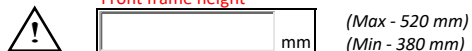

- XY060 Altezza telaio posteriore
Rear frame height



- XY070 Lunghezza telaio
Frame length



- XY072 Posizione del supporto della forcella
Castor position



Dimensioni ottimizzate
Optimise measurements

- XA020 Profondità della seduta ergonomica (standard = 120 mm)
Ergonomic seat

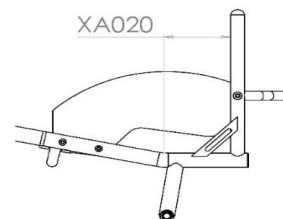
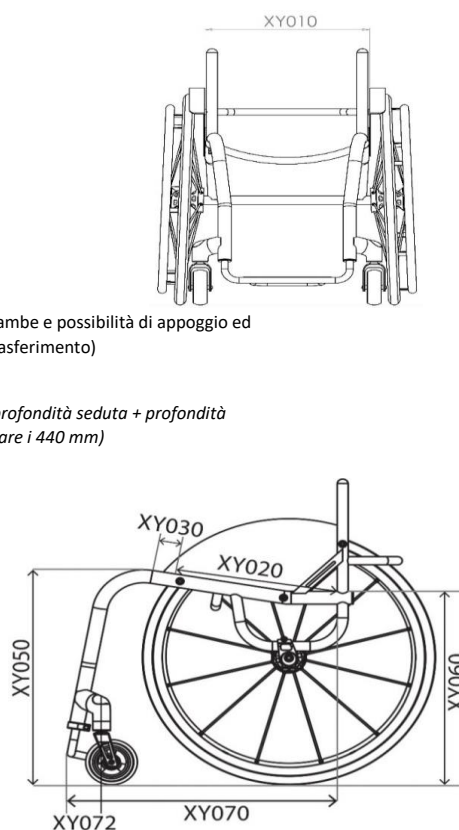
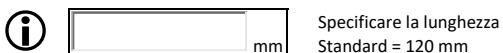

TELAIO ANTERIORE E PEDANA

Opzioni del telaio anteriore

- XY080 Larghezza seduta anteriore
(telaio anteriore rientrante)
Seat taper design

Specificare la larghezza
 mm

(quando in combinazione con XY091, la dimensione verrà calcolata al centro delle due curve principali del telaio anteriore)
(Opzionale, per fornire supporto o posizionamento aggiuntivo alle gambe)

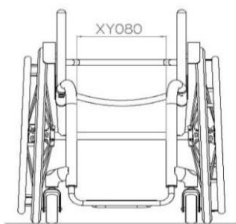

- XY091 Larghezza pedana
Parallel taper design

Specificare la larghezza
 mm

(Quando in combinazione con XY080, le dimensioni devono essere più piccole di 20 mm)

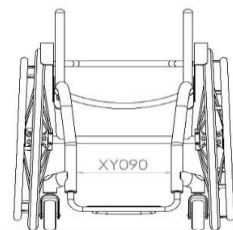

Informazioni e dimensioni pedana (vedere bene il disegno e scegliere un'opzione sola)

- XY100 Altezza pedana anteriore Stile arrotondato
(minimo 60 mm)
Round design

Dimensioni ruote anteriori	Max. altezza realizzabile
4"	110 mm

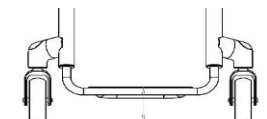

- XY105 Altezza pedana anteriore Stile squadrato
*Opzione di peso non certificato Sub4
Square design

Dimensioni ruote anteriori	Max. altezza realizzabile
4"	130 mm

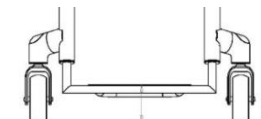

Dimensioni personalizzate della pedana

- XY115 Altezza pedana anteriore
Front footrest height
- mm

- XY120 Altezza pedana posteriore
Rear footrest height
- mm

Dimensioni ottimizzate
(standard = altezza pedana - 20 mm)

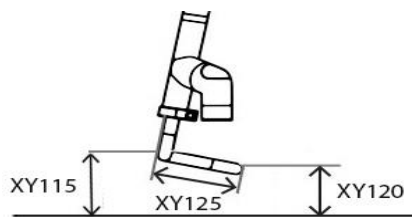

- XY125 Lunghezza pedana
Footrest length
- mm

(Lunghezza massima 140 mm) (opzione di peso certificato Sub4)
(lunghezze della pedana superiori a 160 mm richiederanno l'aggiunta dell'opzione rinforzata heavy duty XB150)

- XB200 Pedana con sistema per aumentare l'altezza massima da terra dell'appoggiatesta mediante distanziatori
€ 226,00
(Opzione non certificata Sub4)

High level footrest (Non-certified Sub4 option)

Indicare l'altezza anteriore delle pedane

mm

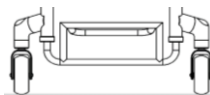

Stile pedana

- XB025 Pedana tubolare superleggera in titanio Sub4
(Regolabile in altezza)
Tubular Titanium footrest Sub4 (Height adjustable)

- XB020 Pedana tubolare superleggera in titanio
(Regolabile in altezza)
(spessore dei tubi pedana maggiorati)
(opzione di peso non certificato Sub4)
Tubular Titanium footrest (Height adjustable)

Rivestimento appoggiatesta

- XB045 Rivestimento superleggero in fibra di carbonio
€ 205,00
Lightweight carbon fibre cover (With weight saving cut-out)

- Il rivestimento in fibra di carbonio sarà delle stesse dimensioni della pedana tubolare superleggera
(opzione di peso certificato Sub4; opzione standard se non viene selezionata alcuna opzione)
Footplate width Sub4 certified (Std if no option selected)

- Senza opzione con ritaglio centrale salva-peso
Il rivestimento in fibra di carbonio sarà ottimizzato in larghezza
(Opzione non certificata Sub4)
No Cut-Out (Non Certified Sub4 option)

- Il rivestimento in fibra di carbonio sarà ottimizzato in larghezza
(rispetto all'opzione qui sopra, il rivestimento sarà di dimensioni maggiori in larghezza)
(opzione di peso non certificato Sub4)
Footplate width Standard (optimised plate width) (Non Certified Sub4 option)

RUOTE ANTERIORI, FORCELLE E FRENI

Ruote anteriori

- XC135 Ruote anteriori da 4x1,25" con cerchio in alluminio *Scegliere il colore qui sotto:*
Aluminium centre 4"x1.25" *Choose colour below:*

- i**
- | | |
|---|--|
| <input type="checkbox"/> Mozzo argento e copertone nero (std)
<i>Silver hub & black tyre (Std)</i> | <input type="checkbox"/> Mozzo verde e copertone nero
<i>Green hub & black tyre</i> |
| <input type="checkbox"/> Mozzo nero e copertone nero
<i>Black hub & black tyre</i> | <input type="checkbox"/> Mozzo rosso e copertone nero
<i>Red hub & black tyre</i> |
| <input type="checkbox"/> Mozzo viola e copertone
<i>Purple hub & black tyre</i> | <input type="checkbox"/> Mozzo blu e copertone nero
<i>Blue hub & black tyre</i> |

- 4** SBTXC155 Ruote Spinerger in carbonio forgiato da 4"x1.4" **(Opzione Sub4 non certificata)**
Forged carbon centre 4"x1.4"
- 4** XC140 Ruote anteriori da 5"x1.4" **(Opzione Sub4 non certificata)** *(con cerchio in alluminio (grigio) e copertone nero)*
Aluminium centre 5"x1.4" (Non certified Sub4 option) (Silver hub and black tyre only)
- 4** XC145 Ruote anteriori da 6"x1.4" **(Opzione Sub4 non certificata)** *(con cerchio in alluminio (grigio) e copertone nero)*
Aluminium centre 6"x1.4" (Non certified Sub4 option) (Silver hub and black tyre only)

Forcelle ruote anteriori

- XC190 Forcelle Performance **(Std)**
(Std quando non è selezionata alcuna opzione)
Colore delle forcelle uguale al colore dei dettagli
Performance castor fork (Std)
- XC192 Forcelle High Trail
Nota: la forcella presenta una maggiore distanza tra l'area di contatto della ruota e il centro dell'asse della forcella. Consigliata per ridurre il tremolio della ruota alle alte velocità.
Colore delle forcelle uguale al colore dei dettagli
High trail castor fork

Larghezza tra i perni delle ruote anteriori

- XY330 Distanza tra i due perni delle ruote anteriori
Castor pin width
- Misura ottimizzata
(Larghezza minima per la rotazione delle ruote anteriori e lunghezza massima della base della carrozzina)
Optimise measurements
(Minimum width for clear castor rotation and maximum wheelbase length)



Freni

- SBTXD036 Freni a forbice compatti con piastra di aggancio superleggera
COMPACT L/W
- 4** XD020 Freni a forbice applicati sotto la seduta **(Opzione non certificata Sub4)**
Underseat scissor (Non certified Sub4 option)
- 4** XD050 Freni a spinta **(Opzione non certificata Sub4)**
Push to lock (Non certified Sub4 option)
- XD010 Senza freni
Omit wheel locks
- 4** SBTXD085 Freni a forbice Eagle *(scegliere il colore)*
(Opzione non certificata Sub4)
Eagle wheel locks (Indicate colour)
(Non Certified Sub4 option)
€ 175,00
- 4** SBTXD086 Freni a forbice Eagle con piastra di aggancio superleggera *(scegliere il colore)*
(solo con centro di gravità fisso)
(Opzione non certificata Sub4)
Eagle WL with L/W fixing (Indicate colour)
(Only with fixed centre of gravity)
(Non Certified Sub4 option)
€ 275,00
- Nero Viola Rosso Blu
BLACK PURPLE RED BLUE
- Nero Std se non è selezionata alcuna opzione*
-

SPONDINE

Spondine diritte

- XE055 Spondine in fibra di carbonio avvitate sul telaio
Screw on lightweight carbon fibre

Dimensioni delle spondine Dimensioni ottimizzate

- Spondina al di sopra della ruota *(la forma segue il profilo della ruota)* max 25 mm
Individual above tyre (Follow tyre - max. 25mm)
-



- Spondina a filo della ruota *(la forma segue il profilo della ruota)*
Level with tyre (Follow tyre)

Spondine con bordo avvolgente

- XE065 Spondine in fibra di carbonio con bordo avvolgente, avvitate sul telaio
Screw on lightweight carbon fibre w/fender

Dimensioni delle spondine Dimensioni ottimizzate

- Spondina 10 mm al di sopra della ruota *(Standard)*
10mm above tyre (Standard)
-

- Misura personalizzata *(Min = 10 mm)*
Individual above tyre (Min = 10mm)



- Bordo della spondina sino al centro dello pneumatico
Centre of tyre
-

SCHIENALE

Altezza schienale fisso

XY230 Schienale ad altezza fissa
Backrest height
Indicare l'altezza dello schienale



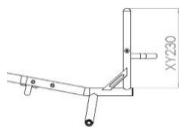

XG010 Schienale fisso (*non abbattibile*)
Fixed Backrest (non-folding)

SBTXG020 Schienale pieghevole a doppio blocco, regolabile in angolazione (± 5 gradi) (**opzione Sub4 non certificata**)
€ 451,00

Folding backrest with 2 position snap lock and angle adjust
(Non certified Sub4 option)

Posizionamento ergonomico posteriore (scegliere un'opzione sola)

XY360 Angolo schienale
Backrest angle

 -5 -3 0 +3 +5

Angolo personalizzato
(angolo massimo selezionabile da -7° a $+7^\circ$)

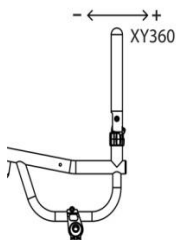

XG100 Schienale ergonomico
€ 135,00
Altezza del tubo verticale (minimo 250 mm)
Ergonomic backrest

Altezza **Vertical height**

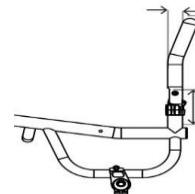

Reclinazione del tubo all'indietro
Rearward position



XG110 Schienale svasato verso l'interno
€ 135,00
(al di sopra delle spondine)
Inward taper
(inside of backrest posts)

Larghezza

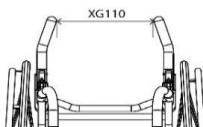

XG120 Schienale svasato verso l'esterno
€ 135,00
(al di sopra delle spondine)
Outward flare
(inside of backrest posts)

Larghezza

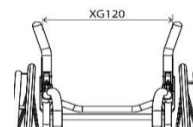

CAMPANATURA

Specificare l'angolo di campanatura

XY390 Angolo campanatura (in gradi)
Camber angle

 1 2 3

Centro di gravità fisso

SBTXH100 Piastra saldata del centro di gravità su telaio a montante singolo
Single post fixed centre of gravity
(25-125 mm)

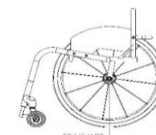

SBTXH130 Piastra regolabile del centro di gravità montata su telaio squadrato (regolabile da 25 a 125 mm)
€ 498,00
(Opzione non certificata Sub4)
Square back adjustable centre of gravity
(25-125mm) (**Non Certified Sub4 option**)



SBTXH140 Piastra regolabile del centro di gravità montata su telaio arrotondato (60-125mm)
€ 498,00
(Opzione non certificata Sub4)
Round back adjustable centre of gravity
(60-125mm) (**Non Certified Sub4 option**)



MANIGLIE DI SPINTA

XG070 Maniglie di spinta avvitata (**Opzione non certificata Sub4**)
€ 220,00 **Screw in push handles** (**Non Certified Sub4 option**)

XG080 Maniglie di spinta pieghevoli (**Opzione non certificata Sub4**)
€ 320,00 **Flip down push handles** (**Non Certified Sub4 option**)

Routine antiribaltamento

XJ100 Ruota antiribaltamento sport (**Opzione non certificata Sub4**)
€ 549,00 **Single sport anti tip** (**Non Certified Sub4 option**)

RIFINITURE

Telaio e Pedane

- | | | | |
|-----------------------------------|--|---|--|
| <input type="checkbox"/> SBTXN030 | Colore telaio Beadblast (sabbato brillante)
Bead Blast frame | <input checked="" type="checkbox"/> XN010 | Telaio verniciato a polvere
Powder coat frame
<i>(fare riferimento alla tabella colori RGK)</i> |
| <input type="checkbox"/> SBTXN050 | Colore telaio polished (a lucido)
Polished frame | Codice colore:
Paint code | <input type="text"/> |

Colore dei Dettagli, delle Forcelle e dei Decalchi (scegliere un'opzione sola)

- | | | | |
|---|---|--|--|
| <input type="checkbox"/> Colore nero
Black accent | <input type="checkbox"/> Colore argento
Silver accent | <input type="checkbox"/> XN250 | Colore personalizzato
Individual Accent Colour |
| <input checked="" type="checkbox"/> Colore rosso
Red accent | <input type="checkbox"/> Colore blu
Blue accent | <input type="text"/> | |
| <input type="checkbox"/> Colore viola
Purple accent | <input type="checkbox"/> Carbonio
Carbon accent | <i>(solo il dettaglio del supporto forcella sarà in carbonio; il resto dei dettagli in colore nero)</i>
(Castor caps only, black for rest) | |

TELI

Telo seduta

- | | | | |
|--------------------------------|---|---|---|
| <input type="checkbox"/> XP045 | Telo seduta a tensione regolabile per Sub4
Sub4 Seat sling strap adjustable | <input checked="" type="checkbox"/> XR050 | Base rigida per la seduta in fibra di carbonio
(al posto del telo seduta)
(Opzione non certificata Sub4)
Carbon fibre seat p (Non certified Sub4 option) |
|--------------------------------|---|---|---|

Telo schienale

- | | | | |
|--------------------------------|--|---|---|
| <input type="checkbox"/> XP035 | Telo schienale Airtech a tensione regolabile per Sub4
AIRTECH SUB4 STRAP ADJ | <input checked="" type="checkbox"/> XP050 | Telo schienale Airtech a tensione regolabile
(Opzione non certificata Sub4)
Airtech backrest strap adjustable
(Non certified Sub4 option) |
| | | <input checked="" type="checkbox"/> XP070 | Rivestimento in pelle per bordi laterali dello schienale (Nero) (solo con opzione schienale XP050)
(Opzione non certificata Sub4)
Backrest upgrade to leather corners (Black)
(only with Airtech upholstery XP050)
(Non certified Sub4 option) |
| | | <input checked="" type="checkbox"/> XP110 | Tasca con cerniera
(solo con opzione schienale XP050)
(Opzione non certificata Sub4)
Backrest with zip pocket
(only with Airtech upholstery XP050)
(Non certified Sub4 option) |
| | | <input checked="" type="checkbox"/> XP170 | Telo schienale con ricamo personalizzato
(per file in .jpeg e posizione desiderata per il ricamo,
UTILIZZARE PAGINA 9)
(solo con opzione schienale XP050)
Individual backrest embroidery
Please complete page 9
(only with Airtech upholstery XP050) |

Opzioni di colore per fili di cucitura dello schienale

- | | | | |
|---|---|---|---|
| <input type="checkbox"/> Grigio
<i>(Standard se non viene fatta una scelta)</i>
Silver | <input type="checkbox"/> Nero
Black | <input type="checkbox"/> Blu
Blue | <input type="checkbox"/> Personalizzato |
| <input type="checkbox"/> Rosso
Red | <input type="checkbox"/> Arancione
Orange | <input type="checkbox"/> Porpora
Purple | <input type="text"/> |

Opzioni di colore per i logo dello schienale

- | | | | |
|--|---|---|---|
| <input type="checkbox"/> Bianco
<i>(Standard se non viene fatta una scelta)</i>
White (Std) | <input type="checkbox"/> Nero
Black | <input type="checkbox"/> Blu
Blue | <input type="checkbox"/> Personalizzato |
| <input type="checkbox"/> Rosso
Red | <input type="checkbox"/> Arancione
Orange | <input type="checkbox"/> Porpora
Purple | <input type="text"/> |



RUOTE POSTERIORI (opzioni di peso non certificato*)

Dimensioni delle ruote posteriori

- XY420 Ruote da 24" **24" Wheels** XY430 Ruote da 25" **25" Wheels**

Distanza delle ruote

- XY460 Distanza tra la ruota posteriore e la parte esterna della spondina
Rear wheel gap
 15 20 25



Ruote posteriori

- XK075 Ruote Spinerdy **BLXL** a 18 raggi a sezione piatta, montaggio del corrimano a rivetto (specificare sotto i colori - **Nota: Solo mozzo nero**)
Spinerdy BLXL 18 blade spoke N/A IN SILVER HUB
- SBTXK150 Ruote Spinerdy **CLX** (Carbon Blade) a 18 raggi in carbonio (scegliere il colore nella tabella sotto)
Spinerdy CLX 18 carbon blade spoke N/A IN SILVER HUB
- XK226 Perni ad estrazione rapida in titanio da 100 mm (paio)
Titanium 100mm quick release axle pins

Opzioni colore per ruote Spinerdy:

- Raggi neri **Black spokes** Raggi bianchi **White spokes** Raggi gialli **Yellow spokes**
- Raggi rossi **Red spokes** Raggi blu **Blue spokes** Raggi rosa **Pink spokes**
- Raggi viola **Purple spokes** Raggi arancioni **Orange spokes** Raggi verdi **Green spokes**

- XK180 Colore dei raggi ruote Spinerdy (scegliere solo i colori proposti qui a fianco)
Individual spoke design (Specify colour)

Colore dei raggi interni:

Colore dei raggi esterni:

Opzioni anodizzate per ruote Spinerdy: (in caso di mancata scelta, sarà inviata l'opzione "XK190 Mozzo nero")

- XK190 Mozzo nero **Black hub** € 135,00
- XK200 Mozzo argento (non disponibile con Spinerdy BLXL/CLX) **Silver hub (n/a with BLXL/CLX)** € 135,00
- XK201 Mozzo/corrimano rosso (Solo per Spinerdy LX, XLX e BLXL) **Red hub/rims (LX, XLX & BLXL only)** € 244,00
- XK205 Mozzo/corrimano personalizzato **Individual: Indicare il colore: Select colour:** € 311,00
- XK202 Mozzo/corrimano viola (Solo per Spinerdy LX, XLX e BLXL) **Purple hub/rims (LX, XLX & BLXL only)** € 244,00
- XK203 Mozzo/corrimano blu (Solo per Spinerdy LX, XLX e BLXL) **Blue hub/rims (LX, XLX & BLXL only)** € 244,00
- XK204 Mozzo/corrimano colore oro (Solo per Spinerdy LX, XLX e BLXL) **Gold hub/rims (LX, XLX & BLXL only)** € 244,00

Fornitura senza ruote

- SBTXK040 Senza ruote **Supply without Wheels** -€ 238,00
- Ruote: Copertoni:
- (specificare il tipo di ruote, la dimensione ed i copertoni che verranno montati successivamente sulla carrozina)

Montaggio corrimani

- XY480 Corrimani montati vicino **Narrow set handrim** (std senza opzioni selezionate)
- XY485 Corrimani montati larghi **Wide set handrim**
- XL090 Rimozione degli eccessi delle alette del corrimano **Remove excess mounting tabs (recommended for small wheel gaps)** € 159,00

Tipo di corrimani

- XL010 In alluminio anodizzato a 6 alette **Aluminium hard anodised 6 tab** (std se non indicato diversamente)
- XL040 In titanio a 6 alette **Titanium 6 tab** € 351,00
- XL160 Elipse a 6 alette (sostituzione per Surge) **Elipse 6 tab (replacement for Surge)** € 421,00
- XL035 Natural Fit LT **Natural Fit LT** € 455,00
- XL020 Tetragrip a 6 alette **Tetra grip 6 tab** € 379,00
- XL150 Carbolife Gekko **Carbolife Gekko** Black Silver € 748,00
- XL100 Paragrip a 6 alette **Para grip 6 tab** € 379,00
- XL170 Carbolife Curve L, nero **Carbolife Curve L (Black)** € 731,00

Tipo e colore dei copertoni

- XM060 Schwalbe One (opzione più leggera) **Schwalbe One (Lightest option)** € 132,00
- XM010 Kenda ad alta pressione **Kenda** Grigio **Grey** (std se non indicato) Blu **Blue** Rosso **Red**
- XM020 Schwalbe Marathon Plus **Schwalbe Marathon Plus** € 104,00
- XM130 Kenda nero **Kenda black** € 43,00
- XM040 Shox in gomma piena solo neri **Shox solid airless (Black)** € 159,00
- XM050 Kenda K885 mountain bike (solo da 24" e 25") **Kenda K885 mountain bike tyre (24", 25" only)** € 46,00

Valvole per camere d'aria

- XY500 Valvola Schraeder per camera (standard senza opzioni selezionate) **Schraeder inner tube valve (Standard if no option selected)**
- XY490 Valvola Presta per camera d'aria **Presta inner tube valve**

* Indica le parti che non sono comprese nel peso certificato di Octane Sub4

4 CUSCINO (opzioni di peso non certificato**)

Tipologia cuscino

- XP080 Cuscino RGK in schiuma con fodera in nylon
€ 118,00 **Cushion foam** (select density and size below)
- In schiuma a bassa densità (CMS040) **Soft (CMS040)**
- In schiuma a media densità (CMS050) **Medium (CMS050)**
- Spessore 50 mm **50mm**
- Spessore 75 mm **75mm**
- Spessore 100 mm **100mm**

Fodere Cuscino

- XP085 Fodera del cuscino in nylon, nera
Nylon cushion cover (Black)
- XP090 Fodera traspirante per cuscino in schiuma RGK, nera
€ 107,00 **Air Lite cushion cover (Black)**
- XP100 Fodera in pelle per cuscino in schiuma RGK, nera
€ 283,00 **Leather cushion cover (Black)**

4 TELAIO (opzioni con peso non certificato**)

- XR060 Supporti ad anello saldati sul telaio anteriore (per posizionare la fascia fermapolpacci)
€ 147,00 **Welded calf strap mounting loops (To locate calf strap on front frame)**

Specificare l'altezza da terra

- Ottimizzazione delle misure
Optimise measurements

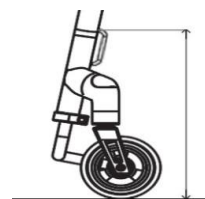

4 ACCESSORI (opzioni con peso non certificato**)

- XR080 Frontwheel (solo con appoggiatesta XB010, pedana fissa TGAXB080 e appoggiatesta heavy duty XB150)
€ 853,00 **Frontwheel assembly (Only with XB010, TGAXB080, XB150)**
- XP120 Protezioni per telaio anteriore in neoprene con chiusura a cerniera, nere
€ 104,00 **Frame protectors Neoprene zip fasten (Black)**
- XP420 Protezioni per telaio anteriore in nylon con chiusura a velcro (nero)
€ 67,00 **Frame protectors Nylon velcro fasten (Black)**
- XR010 Marsupio nero con attacco in velcro per la seduta (nero)
€ 56,00 **Seat pouch velcro attach (Black)**
- XR200 Zaino nero con logo RGK
€ 96,00 **Rucksack with RGK logo (Black)**
- XR090 Kit attrezzi
Tool kit
- XS065 Fascia fermapolpacci Sub4
Sub4 Calf Strap

** indica opzioni che, se scelte, non consentiranno a RGK di garantire il peso di Sub4

NOTE AGGIUNTIVE

Telo schienale con ricamo personalizzato

Si prega di fornire il file in formato .JPG e la posizione selezionata per il ricamo



BARRA STABILIZZATRICE DELLO SCHIENALE

ALTRE NOTE:

Empty grid area for additional notes.

LAVORAZIONI SPECIALI*

(specificare sotto il numero di pagina o delle pagine insieme ai dettagli delle lavorazioni speciali a cui si riferisce)

OFF SPEC REQUEST APPROVED

(for internal RGK office only)

X

RGK Internal Sign-off

Empty grid area for special work details.

*** Le lavorazioni speciali richiedono uno studio di fattibilità che può aumentare il prezzo e i tempi di consegna. Qualsiasi richiesta di dimensioni/opzione/telaio non elencata nel modulo d'ordine sarà trattata come una lavorazione speciale.**