

Q700-UP M/F

avec assise
SEDEO® PRO ADVANCED™

AA2



BON DE COMMANDE PROFESSIONNEL

Révision 01_042023
Sous réserve de modifications techniques, erreurs ou omissions

Adresse de facturation ou Code client				Adresse de livraison		Identique facturation	
Code Clt:				Code Clt:			
Magasin:				Magasin:			
Rue:				Rue:			
Ville /CP:				Ville /CP:			
E-Mail:				E-Mail:			
Tél:				Tél:			
Information				Poids Utilisateur			
Commande	Devis	Built-4-Me®		Poids max. Utilisateur : 120 kg			
No. de commande:				Poids Uti.:		kg	
Art. No.: Q700-UP M SEDEO PRO ADV. : 2320070M-000 Q700-UP F: SEDEO PRO ADV. 2320070F-000				Code LPPR: 9167090		Code LPPR: 9167090	
Date:	Jour	Mois	Année	Prix Public TTC € 25 387,00			

Mesures anthropométriques

a) Du haut de la tête à l'assise	mm
b) Du haut de l'épaule à l'assise	mm
c) Aisselle - assise	mm
d) Coude - assise	mm
e) Haut du bassin - assise	mm
f) Largeur épaule	mm
g) Largeur poitrine	mm
i) Largeur hanche	mm
j) Profondeur d'assise	mm
m) Longueur pied	mm
n) Longueur de jambe	mm
o) Largeur assise	mm

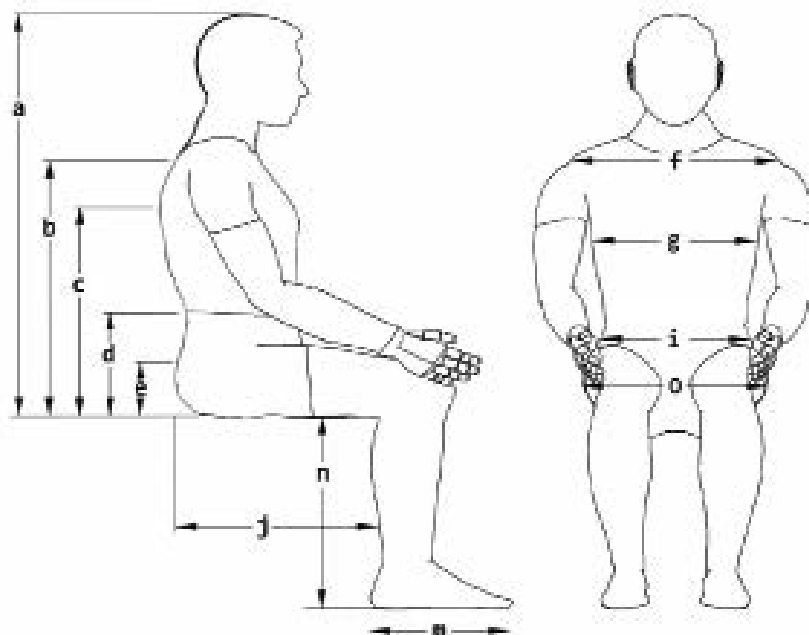

Données Techniques

Crash-Testé selon ISO 7176-19:2008		Système d'assise	SEDEO PRO ADVANCED UP
Poids sans batteries	114 kg	Dimensions plaque d'assise	Larg. 400 - 500 mm, Profond. 400 - 540 mm
Poids avec batteries	160 kg	Hauteurs d'assise	450 mm - 480 mm
Assise électrique	Bascule 22° et dossier électrique avec compensation de 180 mm / Lift 200 mm		

Données Techniques - Base Motrice Roues Motrices Centrales - Q700 M

Poids max. Utilisateur	120 kg	Roues motrices	14" (noir)
Largeur base	630 mm	Roues avant/arrière	6" Avant / 6" Arrière (noir)
Electronique	R-Net (évolutive)	Chargeur	220V / 8 A
Autonomie	Jusqu'à 40 km	Batteries	60 Ah et 80 Ah
Motorisation	6km/h, 8 km/h, 10 km/h - 4 poles	Coloris	Base motrice : noir inserts: 7 coloris au choix
Garde au sol	90 mm	Franchissement max.	75 mm

Données Techniques - Base Motrice Roues Motrices Traction - Q700 F

Poids max. Utilisateur	120 kg	Roues motrices	14" (noir)
Largeur base	Largeur Min. 640 mm	Roues directrices	9" (noir)
Electronique	R-Net (évolutive)	Chargeur	220V / 8 A
Autonomie	Jusqu'à 40 km	Batteries	60 Ah et 80 Ah
Motorisation	6km/h, 8 km/h, 10 km/h - 4 poles	Coloris	Base motrice : noir inserts: 7 coloris au choix
Garde au sol	71 mm	Franchissement max.	70 mm

GARANTIE CONSTRUCTEUR - Q700 Sedeo Pro Advanced:

- 48 mois : moteurs, châssis, cadre d'assise, modules assise/dossier (inclus vérins), repose-jambes
- 24 mois : manipulateur, modules R-Net, commandes spéciales, Switch-It, Link-it
- 12 mois : batteries, chargeur
- Pièces d'usure : pneu, manchettes, coussins, appui-tête, feux, roulements, suspensions... sont exclues du cadre de la garantie
- Conditions détaillées ci-contre





BASE MOTRICE

Fauteuil roulant électrique Série - Q700-UP avec SEDEO PRO ADVANCED		Prix € HT	Prix € TTC	Code	LPPR €
QUE000008	Q700-UP M (Roues Motrices Centrales)	24 063,51	25 387,00	9167090	5 187.48
QUE000016	Q700-UP F (Roues Motrices Traction)	24 063,51	25 387,00	9167090	5 187.48
		+ 7.00 € HT d'éco-participation (tous modèles)			

Motorisation		Prix € HT	Prix € TTC	Code	LPPR €
QUE180009	6 km/h - Moteurs 4 poles (500W) Moteurs optimisés, module de puissance 90A	std	std	-	-
QUE180010	8 km/h - Moteurs 4 poles (500W) Moteurs optimisés, module de puissance 90A	std	std	-	-
QUE180007	10 km/h - Moteurs 4 poles (450W) Moteurs optimisés, module de puissance 120A Pour Q700 F : Module contrôle de trajectoire GYRO de série	std	std	-	-

Contrôle de Trajectoire		Prix € HT	Prix € TTC	Code	LPPR €
QUE110009	Module contrôle de trajectoire pour R-Net (technologie GYRO) Pour Q700 F combiné avec moteur 10km/h : Module contrôle de trajectoire GYRO de série	899,53	949,00	-	-
QUE110014	Sans module contrôle de trajectoire pour R-Net (technologie GYRO)	std	std	-	-

Roues Motrices 		Prix € HT	Prix € TTC	Code	LPPR €
QUE070034	14", Pneumatique, Knobby (crampon), Noir	std	std	-	-
QUE070033	14", Bandage, Knobby (crampon), Noir	139,34	147,00	-	-

Roues Directrices 		Prix € HT	Prix € TTC	Code	LPPR €
Base Roues Motrices Centrales - Q700 M					
QUE080206	6", Bandage, Noir	std	std	-	-
Base Roues Motrices Traction - Q700 F					
QUE080210	9", Bandage, Noir	std	std	-	-
QUE080211	9", Pneumatique, Noir	std	std	-	-

Garde-boue Roues Motrices / Directrices 		Prix € HT	Prix € TTC	Code	LPPR €
QUE010007	Roue motrice, 14"	126,07	133,00	-	-
QUE010008	Roue directrice, 9"	103,32	109,00	-	-

Coloris Inserts (enjolveurs, dossier, supports latéraux, pivots accoudoirs, tête de fourche)		Prix € HT	Prix € TTC	Code	LPPR €
QUE140005	Vert Pomme (RAL 110 70 77)	std	std	-	-
QUE140004	Noir (RAL 9005)	std	std	-	-
QUE140003	Bleu (RAL 260 40 45)	std	std	-	-
QUE140006	Orange (RAL 060 60 80)	std	std	-	-
QUE140002	Rouge (RAL 040 40 67)	std	std	-	-
QUE140007	Argent (RAL 9006)	std	std	-	-
QUE140001	Blanc (RAL 9010)	std	std	-	-

Kit Eclairage LED 		Prix € HT	Prix € TTC	Code	LPPR €
QUE110201	Kit éclairage LED	574,41	606,00	-	-
QUE110202	Kit éclairage feu de position LED monté sur garde-boue (sans clignotant) (Q700-UP F : garde-boue roues motrices inclus)	297,63	314,00	-	-
QUE110209	Sans kit éclairage	std	std	-	-

BASE MOTRICE

Hauteurs d'Assise - (Mesurée à partir de la plaque d'assise jusqu'au sol)		Prix € HT	Prix € TTC	Code	LPPR €
SH45	450 mm Uniquement avec QUE160001 - Batterie 60 Ah Pour Q700 F : Non disponible avec profondeurs 520 mm & 540 mm	std	std	-	-
SH465	465 mm Pour Q700 F : Non disponible avec profondeur 540 mm	std	std	-	-
SH48	480 mm	std	std	-	-

Batteries & Chargeurs 		Prix € HT	Prix € TTC	Code	LPPR €
Batteries					
QUE160001	Batteries 60 Ah, Gel, sans maintenance	std	std	-	-
QUE160005	Batterie, 80 Ah, Gel, sans maintenance Uniquement avec chargeur 220 V / 10 A pour réduire le temps de charge	std	std	-	-
Chargeurs					
QUE160101	Chargeur 220 V / 8 A	std	std	-	-
QUE160104	Chargeur 220 V / 10 A (charge rapide)	std	std	-	-

ASSISE

Interface Module d'Assise 		Prix € HT	Prix € TTC	Code	LPPR €
QUE130010	Module électrique de verticalisation: 0° - 80°	std	std	-	-
	Bascule d'assise arrière, 0° - 22°	std	std	-	-
	Bascule d'assise avant, 0° - 80°	std	std	-	-
	Lift électrique, 200 mm	std	std	-	-

Module d'Inclinaison de Dossier Electrique		Prix € HT	Prix € TTC	Code	LPPR €
QUE030047	Inclinaison de 85° - 175 ° avec compensation sinusoïdale de 180 mm	std	std	-	-

DOSSIER

Type de Dossier		Prix € HT	Prix € TTC	Code	LPPR €
JAY Syncra (Voir Section A)					
QUE030216	Coussin de dossier JAY Syncra	std	std	-	-
SEDEO PRO (Voir Section B)					
QUE030104	Coussin de dossier SEDEO PRO	Voir section B		-	-
JAY J3 (Voir Section C)					
QUE030054	Dossier JAY J3 - Interface Jay J3 incluse (QUE030055)	Voir section C		-	-
QUE030055	Interface JAY J3 seule pour montage Dossier Jay J3	331,75	350,00	-	-

DOSSIER

A – JAY Syncra 

A – Dossier JAY Syncra, Dimensions

		Prix € HT	Prix € TTC	Code	LPPR €
Le dossier peut être commandé dans une largeur différente de celle de l'assise. L'accoudoir sera ajusté à la largeur de dossier commandée.					
BW40	400 mm (plage de réglage 400 mm à 430 mm, Galbe 75 mm)	std	std	-	-
BW46	460 mm (plage de réglage 460 mm à 480 mm, Galbe 75 mm)	std	std	-	-
BW51	510 mm (plage de réglage 510 mm à 530 mm, Galbe 75 mm)	std	std	-	-
BW56	560 mm (plage de réglage 560 mm à 585 mm, Galbe 75mm)	std	std	-	-

A – Dossier JAY Syncra, Coques et Hauteurs

		Prix € HT	Prix € TTC	Code	LPPR €
Les coques du dossier JAY Syncra sont montées avec un espace minimal de 140 mm (mesure prise entre le milieu de l'échancrure de la coque et la plaque d'assise) pour permettre le cisaillement mécanique. La hauteur du dossier peut être ajustée ultérieurement dans les plages indiquées en fonction du type de cadre du dossier.					
Hauteur coque de dossier JAY Syncra					
BH40	400 mm (plage de réglage 560 mm à 610 mm)	std	std	-	-
BH46	460 mm (plage de réglage 610 mm à 660 mm)	std	std	-	-
BH51	510 mm (plage de réglage 660 mm à 710 mm)	std	std	-	-
BH56	560 mm (plage de réglage 710 mm à 760 mm)	std	std	-	-

Dossier pré-installé en hauteur JAY Syncra (de plaque d'assise à extrémité du dossier)

BIH56	560 mm (hauteur coque de dossier 400 mm)	std	std	-	-
BIH585	585 mm (hauteur coque de dossier 400 mm)	std	std	-	-
BIH61	610 mm (hauteur coque de dossier 400 mm)	std	std	-	-
BIH61_1	610 mm (hauteur coque de dossier 460 mm)	std	std	-	-
BIH635	635 mm (hauteur coque de dossier 460 mm)	std	std	-	-
BIH66	660 mm (hauteur coque de dossier 460 mm)	std	std	-	-
BIH66_1	660 mm (hauteur coque de dossier 510 mm)	std	std	-	-
BIH685	685 mm (hauteur coque de dossier 510 mm)	std	std	-	-
BIH71	710 mm (hauteur coque de dossier 510 mm)	std	std	-	-
BIH71_1	710 mm (hauteur coque de dossier 560 mm)	std	std	-	-
BIH735	735 mm (hauteur coque de dossier 560 mm)	std	std	-	-
BIH76	760 mm (hauteur coque de dossier 560 mm)	std	std	-	-

A – Dossier JAY Syncra, Housse

		Prix € HT	Prix € TTC	Code	LPPR €
JAY030060	Housse Syncra, microclimatique 3DX	std	std	-	-

A – Supports latéraux fixes pour JAY Syncra

		Prix € HT	Prix € TTC	Code	LPPR €
JAY090111	Support latéral fixe (L x H) 90 mm x 140 mm, côté droit Support réglable - Augmente la profondeur du galbe jusqu'à 120 mm	108,06	114,00	-	-
JAY090112	Support latéral fixe (L x H) 90 mm x 140 mm, côté gauche Support réglable - Augmente la profondeur du galbe jusqu'à 120 mm	108,06	114,00	-	-

DOSSIER

B – SEDEO PRO

B – Dossier SEDEO PRO, Dimensions

		Prix € HT	Prix € TTC	Code	LPPR €
Largeur coussin de dossier					
BW38	380 mm, pour largeur utile 380 mm	std	std	-	-
BW42	420 mm, pour largeur utile 380 - 420 mm	std	std	-	-
BW46	460 mm, pour largeur utile 420 - 460 mm	std	std	-	-
BW50	500 mm, pour largeur utile 460 - 500 mm	std	std	-	-
BW54	540 mm, pour largeur utile 500 - 540 mm	std	std	-	-
BW56	560 mm, pour largeur utile 520 - 560 mm	std	std	-	-

Hauteur coussin de dossier

BH44	440 mm, plage de réglage 510 - 570 mm	std	std	-	-
BH50	500 mm, plage de réglage 570 - 630 mm	std	std	-	-
BH56	560 mm, plage de réglage 630 - 700 mm	std	std	-	-

Dossier pré-installé en hauteur (de plaque d'assise à extrémité du dossier)

BIH51	510 mm (Hauteur coussin de dossier 440 mm)	std	std	-	-
BIH54	540 mm (Hauteur coussin de dossier 440 mm)	std	std	-	-
BIH57	570 mm (Hauteur coussin de dossier 440 mm)	std	std	-	-
BIH57_1	570 mm (Hauteur coussin de dossier 500 mm)	std	std	-	-
BIH60	600 mm (Hauteur coussin de dossier 500 mm)	std	std	-	-
BIH63	630 mm (Hauteur coussin de dossier 500 mm)	std	std	-	-
BIH63_1	630 mm (Hauteur coussin de dossier 560 mm)	std	std	-	-
BIH66	660 mm (Hauteur coussin de dossier 560 mm)	std	std	-	-
BIH70	700 mm (Hauteur coussin de dossier 560 mm)	std	std	-	-

B – Dossier SEDEO PRO, Galbes 

		Prix € HT	Prix € TTC	Code	LPPR €
QUE030116	Coussin de dossier, Flexible, Deep Contour, Actif, Galbe 12 cm, Sangles réglables	451,18	476,00	-	-
QUE030117	Coussin de dossier, Flexible, Extra Deep Contour, Actif, Galbe 18cm, Sangles réglables	563,03	594,00	-	-

B – Dossier SEDEO PRO, Housse

		Prix € HT	Prix € TTC	Code	LPPR €
QUE030108	Housse, Confort	std	std	-	-

A / C – Cale Tronc JAY (pour dossiers JAY Syncra et JAY J3)

Choisir le type de coussinet, la housse et le type de support

		Prix € HT	Prix € TTC	Code	LPPR €
--	--	-----------	------------	------	--------

Coussinet cale tronc JAY

JAY090021	Cale tronc (LxH) 100 mm x 127 mm, côté droit	58,77	62,00	-	-
JAY090012	Cale tronc (LxH) 100 mm x 127 mm, côté gauche	58,77	62,00	-	-
JAY090022	Cale tronc (LxH) 100 mm x 152 mm, côté droit	58,77	62,00	-	-
JAY090013	Cale tronc (LxH) 100 mm x 152 mm, côté gauche	58,77	62,00	-	-
JAY090023	Cale tronc (LxH) 152 mm x 100 mm, côté droit	58,77	62,00	-	-
JAY090014	Cale tronc (LxH) 152 mm x 100 mm, côté gauche	58,77	62,00	-	-

Housse coussinet cale tronc JAY

JAY090110	Housse Syncra, microclimatique 3DX	std	std	-	-
-----------	------------------------------------	-----	-----	---	---

Support escamotable cale tronc JAY

JAY090028	Support escamotable, côté droit	150,71	159,00	-	-
JAY090019	Support escamotable, côté gauche	150,71	159,00	-	-

DOSSIER

C – Dossier JAY J3, Dimensions		Prix € HT	Prix € TTC	Code	LPPR €
JAY030111	410 mm	std	std	-	-
JAY030112	460 mm	std	std	-	-
JAY030113	510 mm	std	std	-	-

C – Dossier JAY J3, Galbe Profond Support Moyen (MDC) 		Prix € HT	Prix € TTC	Code	LPPR €
JAY030042	UT - Hauteur Medium, 460 mm	811,37	856,00	-	-

C – Dossier JAY J3, Galbe Profond Support Haut (DC) 		Prix € HT	Prix € TTC	Code	LPPR €
JAY030014	UT - Hauteur Short, 420 mm	811,37	856,00	-	-
JAY030021	UT - Hauteur Medium, 460 mm	811,37	856,00	-	-
JAY030027	UT - Hauteur Tall, 500 mm	811,37	856,00	-	-

C - Dossier JAY J3, Dossier pré-installé en hauteur (de plaque d'assise à extrémité du dossier)		Prix € HT	Prix € TTC	Code	LPPR €
BIH53	530 mm (hauteur coque de dossier 420mm)	std	std	-	-
BIH56	560 mm (hauteur coque de dossier 420mm)	std	std	-	-
BIH585	585 mm (hauteur coque de dossier 420mm)	std	std	-	-
BIH585_1	585 mm (hauteur coque de dossier 460mm)	std	std	-	-
BIH61	610 mm (hauteur coque de dossier 460mm)	std	std	-	-
BIH61_1	610 mm (hauteur coque de dossier 500mm)	std	std	-	-
BIH635	635 mm (hauteur coque de dossier 500mm)	std	std	-	-
BIH66	660 mm (hauteur coque de dossier 500mm)	std	std	-	-

C – Dossier JAY J3, Kit Accessoires de Positionnement 		Prix € HT	Prix € TTC	Code	LPPR €
Mini Fit Kit II (cales de positionnement)					
JAY090032	pour dossier 410 mm	138,39	146,00	-	-
JAY090033	pour dossier 460 mm	138,39	146,00	-	-
JAY090034	pour dossier 510 mm	138,39	146,00	-	-
Malettes de positionnement					
JAY090035	Malette de positionnement pour dossier Jay J3	292,89	309,00	-	-
JAY090036	Malette accessoires/supports pour dossier Jay J3	866,35	914,00	-	-

C – Dossier JAY J3, Harnais 		Prix € HT	Prix € TTC	Code	LPPR €
JAY090040	Harnais ouverture centrale à boucle, non stretch, 4 points, Moyen	131,75	139,00	-	-
JAY090041	Harnais ouverture centrale à boucle, non stretch, 4 points, Large	131,75	139,00	-	-
JAY090042	Harnais ouverture centrale à boucle, non stretch, 4 points, Extra Large	131,75	139,00	-	-

Appui-Tête - Têtière Sedeo & Whitmyer 		Prix € HT	Prix € TTC	Code	LPPR €
QUE030430	SEDEO, tèteière PU - (LxH) 240 x 150 mm Uniquement disponible avec support d'appui-tête SEDEO	std	std	-	-
QUE030431	SEDEO, tèteière PU avec housse stretch confort (LxH) 240 x 150 mm Uniquement disponible avec support d'appui-tête SEDEO	std	std	-	-
QUE030432	SEDEO, tèteière flexible avec housse stretch confort (LxH) 400 x 110 mm Uniquement disponible avec support d'appui-tête SEDEO	363,03	383,00	-	-
WHT030401	Whitmyer, coussinet Plush, (LxH) 203 x 127 mm Uniquement disponible avec support d'appui-tête Whitmyer	225,59	238,00	-	-
WHT030402	Whitmyer, coussinet Plush, (LxH) 254 x 127 mm Uniquement disponible avec support d'appui-tête Whitmyer	251,18	265,00	-	-
WHT030403	Whitmyer, coussinet Plush, (LxH) 356 x 127 mm Uniquement disponible avec support d'appui-tête Whitmyer	265,40	280,00	-	-
WHT030404	Whitmyer, coussinet ajustable Spécial Plush-A, étroit, (LxH) 355 x 76 mm Uniquement disponible avec support d'appui-tête Whitmyer	359,24	379,00	-	-
WHT030406	Whitmyer, coussinet ajustable Spécial Plush-A, large, (LxH) 460 mm x 127 mm Uniquement disponible avec support d'appui-tête Whitmyer	485,31	512,00	-	-

DOSSIER

Appui-Tête - Support

Choisir un support et un montage support d'appui-tête Whitmyer si vous ajoutez une commande occipitale

		Prix € HT	Prix € TTC	Code	LPPR €
QUE030433	SEDEO, support multi-positions - (pour tète SEDEO)	std	std	-	-
QUE030434	SEDEO, support multi-positions réglable sans outil - (pour tète SEDEO)	std	std	-	-
WHT030407	Whitmyer, support LINX, à démontage rapide - (pour tète Whitmyer)	116,59	123,00	-	-
WHT030408	Whitmyer, support LINX ² - (pour tète Whitmyer)	134,60	142,00	-	-
WHT030409	Whitmyer, support AXYS, barre horizontale orientable à 180° - (pour tète Whitmyer)	91,00	96,00	-	-
WHT030411	Whitmyer, support COBRA XTRA, escamotable vers l'arrière - (pour tète Whitmyer)	181,04	191,00	-	-

Montage Support Appui-Tête

		Prix € HT	Prix € TTC	Code	LPPR €
QUE030120	Sur cadre de dossier	std	std	-	-

Poignées de Poussée

		Prix € HT	Prix € TTC	Code	LPPR €
QUE030202	Poignées de poussée fixes	122,27	129,00	-	-
QUE030200	Sans poignées de poussée	std	std	-	-

ASSISE

Rails d'Assise

		Prix € HT	Prix € TTC	Code	LPPR €
QUE020085	Rails d'assise, courts, pour profondeur d'assise 400 - 560 mm	std	std	-	-
QUE020069	Rails d'assise, longs, pour profondeur d'assise 460 - 560 mm Non disponible avec largeur 380 mm - 460 mm en combinaison avec profondeur 460 mm - 500 mm	std	std	-	-

Coussin d'Assise - Types

		Prix € HT	Prix € TTC	Code	LPPR €
JAY Syncra (Voir Section D)					
QUE020132	Coussin d'assise, JAY SYNCRA	Voir section D		-	-
SEDEO (Voir Section E)					
QUE020027	Coussin d'assise, SEDEO PRO	Voir section E		-	-

D – JAY SYNCRA, Dimensions

		Prix € HT	Prix € TTC	Code	LPPR €
Largeur Coussin					
SW40	400 mm	std	std	-	-
SW43	430 mm	std	std	-	-
SW46	460 mm	std	std	-	-
SW48	480 mm	std	std	-	-
SW51	510 mm	std	std	-	-
SW56	560 mm	std	std	-	-
Profondeur Coussin					
SD40	400 mm	std	std	-	-
SD43	430 mm	std	std	-	-
SD46	460 mm	std	std	-	-
SD48	480 mm	std	std	-	-
SD51	510 mm	std	std	-	-



D – JAY Syncra, Coussins d'Assise

		Prix € HT	Prix € TTC	Code	LPPR €
JAY020030	JAY Syncra, insert mousse visco	std	std	-	-
JAY020031	JAY Syncra, insert fluide JAY avec technologie Cryo	305,21	322,00	-	-

D - JAY Syncra, Housses Coussin d'Assise

		Prix € HT	Prix € TTC	Code	LPPR €
JAY020040	Housse Syncra, microclimatique 3DX	std	std	-	-
JAY020041	Housse Syncra, dartex, protection incontinence	88,15	93,00	-	-

ASSISE

E – SEDEO PRO - Dimensions d'Assise		Prix € HT	Prix € TTC	Code	LPPR €
Largeur Coussin d'Assise					
SW42	420 mm	std	std	-	-
SW46	460 mm	std	std	-	-
SW50	500 mm	std	std	-	-
SW54	540 mm	std	std	-	-
SW56	560 mm	std	std	-	-
Profondeur Coussin d'Assise					
SD40	400 mm avec coussin 460 mm	std	std	-	-
SD42	420 mm avec coussin 460 mm	std	std	-	-
SD44	440 mm avec coussin 460 mm	std	std	-	-
SD46	460 mm avec coussin 500 mm	std	std	-	-
SD48	480 mm avec coussin 500 mm	std	std	-	-
SD50	500 mm avec coussin 500 mm	std	std	-	-
SD52	520 mm avec coussin 560 mm	std	std	-	-
SD54	540 mm avec coussin 560 mm	std	std	-	-
E – SEDEO PRO - Coussins 		Prix € HT	Prix € TTC	Code	LPPR €
QUE020073	SEDEO, Profilé (Profiled) - hauteur 70 mm	std	std	-	-
QUE020076	SEDEO, Anatomique, mousse à mémoire de forme (Support Memory) - hauteur 90 mm	471,09	497,00	-	-
E – SEDEO PRO - Housses de Coussin		Prix € HT	Prix € TTC	Code	LPPR €
QUE020518	Housse - Dartex	std	std	-	-
QUE020080	Housse - Confort	62,56	66,00	-	-
D / E – SEDEO PRO - Plaque d'Assise		Prix € HT	Prix € TTC	Code	LPPR €
QUE020082	SEDEO, Plaque d'assise avec butée arrière de coussin réglable en profondeur	104,27	110,00	-	-
QUE020083	SEDEO, Plaque d'assise rembourrée, avec butée arrière de coussin réglable en profondeur, hauteur butée 50 mm	104,27	110,00	-	-
Cales Genoux / Cales Cuisses		Prix € HT	Prix € TTC	Code	LPPR €
QUE020342	Cale genou escamotable, 120 x 120 mm, côté droit	226,54	239,00	-	-
QUE020341	Cale genou escamotable, 120 x 120 mm, côté gauche	226,54	239,00	-	-
QUE020113	Cale cuisse amovible, Small, 120 x 120 mm, côté droit	226,54	239,00	-	-
QUE020114	Cale cuisse amovible, Small, 120 x 120 mm, côté gauche	226,54	239,00	-	-
QUE020121	Cale cuisse amovible, Large, 180 x 120 mm, côté droit Non disponible avec protège-vêtement QUE040036	226,54	239,00	-	-
QUE020122	Cale cuisse amovible, Large, 180 x 120 mm, côté gauche Non disponible avec protège-vêtement QUE040036	226,54	239,00	-	-
Accoudoirs 		Prix € HT	Prix € TTC	Code	LPPR €
QUE040070	Accoudoirs, relevables à compensation, multiréglables	std	std	-	-

ASSISE

Manchettes d'Accoudoir 		Prix € HT	Prix € TTC	Code	LPPR €
QUE040023	Standard, mousse, 300 mm - droite	std	std	-	-
QUE040024	Standard, mousse, 300 mm - gauche	std	std	-	-
QUE040025	Standard, mousse, 400 mm - droite	std	std	-	-
QUE040026	Standard, mousse, 400 mm - gauche	std	std	-	-

Manchettes confort

QUE040204	Confort Dartex, 400 mm, droite	78,67	83,00	-	-
QUE040203	Confort Dartex, 400 mm, gauche	78,67	83,00	-	-

Gouttières hémiplegiques

QUE040031	Gouttière, mousse, droite Non disponible avec tablette QUE090040 / QUE090046 / QUE110143	199,05	210,00	-	-
QUE040032	Gouttière, mousse, gauche Non disponible avec tablette QUE090040 / QUE090046 / QUE110143	199,05	210,00	-	-

Protège-vêtements		Prix € HT	Prix € TTC	Code	LPPR €
QUE040036	Protège-vêtements, monté sur rail d'assise Non disponible avec largeur d'assise 380 mm / 400 mm / 420 mm	156,40	165,00	-	-

REPOSE-PIEDS

Repose-Jambes Central Electrique 		Prix € HT	Prix € TTC	Code	LPPR €
QUE050071	Repose-jambes central électrique, inclinaison de 90° - 180°, compensation sur 165 mm	std	std	-	-

Palettes

QUE050072	Palettes séparées, réglables en hauteur et en angle (longueur 260 mm x largeur 150 mm)	std	std	-	-
QUE050073	Palettes séparées, réglables en hauteur et en angle, larges (long. 310 mm x larg. 170 mm)	std	std	-	-

Accessoires repose-jambes

QUE050139	Appuis sous-rotulien, mousse souple, small , réglables (visuel page 20)	std	std	-	-
QUE050075	Appuis-mollets rembourrés, paire (obligatoire)	std	std	-	-

OPTIONS DE POSITIONNEMENT & ACCESSOIRES

Options de Positionnement et Accessoires 		Prix € HT	Prix € TTC	Code	LPPR €
QUE090047	Ceinture de bassin, boucle type avion 50 x 1300 mm	std	std	-	-
QUE090048	Ceinture de bassin, boucle type avion, matelassée 50 x 1300 mm	139,34	147,00	-	-
QUE090052	Ceinture thoracique matelassée, 2-points	std	std	-	-
QUE090053	Ceinture thoracique matelassée, 2-points, supplémentaire	152,61	161,00	-	-
QUE090097	Barre thoracique, amovible, coussinet frontal rond Non disponible avec tablette QUE090040 / QUE090046 / QUE110143	437,91	462,00	-	-
QUE090098	Barre thoracique, amovible, coussinet frontal plat, 200 x 100 mm Non disponible avec tablette QUE090040 / QUE090046 / QUE110143	491,00	518,00	-	-
QUE090110	Rétroviseur, droit	56,87	60,00	-	-
QUE090118	Rétroviseur, gauche	56,87	60,00	-	-
QUE090122	Poignée de transfert Non disponible avec cale genoux	109,00	115,00	-	-
QUE090600	Sac à dos (option poignées de poussée nécessaire)	91,94	97,00	-	-
QUE090172	Support Ram pour téléphone	93,84	99,00	-	-
QUE090173	Support Ram pour tablette numérique	158,29	167,00	-	-
QUE090174	Support Ram pour porte-gobelet	36,02	38,00	-	-

OPTIONS DE POSITIONNEMENT & ACCESSOIRES

Options de Positionnement & Accessoires		Prix € HT	Prix € TTC	Code	LPPR €
Tablette (montage côté opposé manipulateur)					
QUE090040	Tablette escamotable, réglable en largeur	330,81	349,00	-	-
QUE090046	Demi-tablette escamotable	405,69	428,00	-	-
Accessoires de tablette					
QUE090125	Coussinet partiel Non disponible avec demi-tablette escamotable QUE090046	91,94	97,00	-	-
QUE090126	Protection acrylique avec rebords Non disponible avec demi-tablette escamotable QUE090046	91,94	97,00	-	-

ELECTRONIQUE EVOLUTIVE

Manipulateur R-Net		Prix € HT	Prix € TTC	Code	LPPR €
QUE110017	Ecran couleur LCD	std	std	-	-
QUE110018	Ecran couleur LCD, joystick renforcé	1 086,26	1 146,00	-	-
QUE110013	Advanced, écran couleur LCD haute résolution, contrôle infra rouge (32 à 40 kHz)	std	std	-	-
QUE110023	Advanced, écran couleur LCD haute résolution, contrôle infra rouge (32 à 40 kHz) et Bluetooth (2 appareils PC, MAC, Android et 2 appareils IOS, iPhone, iPad)	654,03	690,00	-	-

Support Commande Principale		Prix € HT	Prix € TTC	Code	LPPR €
QUE110050	Support fixe	std	std	-	-
QUE110056	Support escamotable, intérieur/extérieur	std	std	-	-

Montage Commande Principale		Prix € HT	Prix € TTC	Code	LPPR €
QUE110052	Accoudoir, côté droit	std	std	-	-
QUE110053	Accoudoir, côté gauche	std	std	-	-

Langue					
QUE119000	Allemand	QUE119004	Portugais	QUE119009	Suédois
QUE119001	Anglais	QUE119005	Italien	QUE119010	Grec
QUE119002	Français	QUE119006	Néerlandais	QUE119011	Finlandais
QUE119003	Espagnol	QUE119008	Norvégien	QUE119012	Tchèque
				QUE119013	Slovaque
				QUE119014	Polonais
				QUE119015	Danois

Embouts de Joystick (Optionnel)		Prix € HT	Prix € TTC	Code	LPPR €
QUE090505	Balle de golf, Ø 42 mm	52,13	55,00	-	-
QUE090506	T-Bar, largeur 82 mm	52,13	55,00	-	-
QUE090507	Balle souple, Ø 70 mm	52,13	55,00	-	-
QUE090508	Balle, Ø 35 mm	52,13	55,00	-	-
QUE090045	Balle Allround, Ø 48 mm	52,13	55,00	-	-
QUE090509	Coupelle commande menton, Ø 37 mm	52,13	55,00	-	-
QUE090512	Tige, 80 x 15 mm	52,13	55,00	-	-
QUE090511	Champignon, Ø 45 mm	229,38	242,00	-	-

Outils de Programmation R-Net pour Professionnels		Prix € HT	Prix € TTC	Code	LPPR €
QUE090066	Logiciel de programmation R-Net pour PC avec Dongle	475,83	502,00	-	-

ELECTRONIQUE EVOLUTIVE

Commandes Accompagnateur 		Prix € HT	Prix € TTC	Code	LPPR €
QUE110021	Commande double (manipulateur ou commande spéciale + boîtier tierce personne)	677,02	714,26	9368167	714,26
QUE110020	Commande tierce personne uniquement (déplacement du manipulateur principal) Choisir un manipulateur R-Net	176,30	186,00	9368150	35,71

Montage commande accompagnateur sur poignée de poussée

QUE110025	A droite, inclus poignée de poussée	std	std	-	-
QUE110026	A gauche, inclus poignée de poussée	std	std	-	-

ELECTRONIQUE EVOLUTIVE

Commande sur Tablette 		Prix € HT	Prix € TTC	Code	LPPR €
QUE110143	Manipulateur R-Net écran couleur LCD, réversible, monté sur tablette	2 040,76	2 153,00	-	-

Montage tablette

QUE110080	A droite	std	std	-	-
QUE110081	A gauche	std	std	-	-

Mémorisation Positions d'Assise et Rappel Changement de Position		Prix € HT	Prix € TTC	Code	LPPR €
--	--	-----------	------------	------	--------

Repositionnement biométrique jusqu'à 6 mémoires d'assises personnalisables :

Mémorisation avec activation des mémoires : Debout, assis, couché, relax, transfert, mémoire libre (memory 5) (QUE190001)

OPTION REMOTE SEATING - Rappel du changement de position (soulagement des points de pression), en combinaison avec le boîtier CTRL+5.

QUE190004	Remote Seating activé (Réglage usine sur position Relax, durée 1 minute)	std	std	-	-
-----------	--	-----	-----	---	---

#1 Boîtier Ctrl+5 contacts 		Prix € HT	Prix € TTC	Code	LPPR €
QUE110043	#1 Boîtier Ctrl+5 contacts avec fonctions assignables	std	std	-	-
QUE110179	#1 Boîtier Ctrl+5 contacts avec fonctions assignables et application Switch-It Remote Seating - Application Remote Seating téléchargeable sur AppleStore (iOS) ou Playstore (Android) Uniquement disponible avec l'option QUE190004	std	std	-	-

#1 Montage boîtier Ctrl+5 contacts

QUE110180	#1 Arrière manipulateur Si combiné avec commande accompagnateur, le boîtier Ctrl/+5 contacts sera monté sur l'accoudoir	std	std	-	-
QUE110181	#1 Opposé au manipulateur Si combiné avec commande accompagnateur, le boîtier Ctrl/+5 contacts sera monté sur l'accoudoir Non disponible avec tablettes QUE090040 / QUE090046 / QUE110143	std	std	-	-

#1 Type de boutons

QUE110175	#1 A pousser	std	std	-	-
QUE110176	#1 A bascule	std	std	-	-

#2 Boîtier Ctrl+5 contacts 		Prix € HT	Prix € TTC	Code	LPPR €
QUE110220	#2 Boîtier Ctrl+5 contacts avec fonctions assignables	1 050,24	1 108,00	-	-

#2 Montage boîtier Ctrl+5 contacts

QUE110222	#2 Opposé au manipulateur Si combiné avec commande accompagnateur, le boîtier Ctrl/+5 contacts sera monté sur l'accoudoir Non disponible avec tablettes QUE090040 / QUE090046 / QUE110143	std	std	-	-
-----------	---	-----	-----	---	---

#2 Type de boutons

QUE110226	#2 A pousser	std	std	-	-
QUE110227	#2 A bascule	std	std	-	-

COMMANDES SPÉCIALES

R-Net OMNI2 interface commandes spéciales 		Prix € HT	Prix € TTC	Code	LPPR €
Choisir le montage du boîtier OMNI2, la commande spéciale ci-dessous et les contacteurs en section F.					
QUE110116	R-Net OMNI2, Bluetooth, Infra rouge	2 108,06	2 224,00	-	-
QUE110118	R-Net OMNI2, Bluetooth, Infra rouge, mode scanner et module de trajectoire (GYRO)	2 287,20	2 413,00	-	-

Montage OMNI2 Module		Prix € HT	Prix € TTC	Code	LPPR €
Choisir le montage du boîtier OMNI2, la commande spéciale ci-dessous et les contacteurs en section F.					
QUE110119	Support fixe, droite	std	std	-	-
QUE110120	Support fixe, gauche	std	std	-	-
QUE110123	Support escamotable, droite	186,73	197,00	-	-
QUE110124	Support escamotable, gauche	186,73	197,00	-	-

Commandes spéciales manuelles 		Prix € HT	Prix € TTC	Code	LPPR €
Si combinée avec commande accompagnateur, le boîtier Ctrl+5 contacts sera monté sur l'accoudoir					

Commandes proportionnelles (Omni2 requis)

QUE110301	MicroGuide (mini-joystick force de poussée 40 gr, débattement 13°)	2 795,26	2 949,00	9368167	714.26
QUE110302	MicroPilot (O-WAY) (joystick isométrique, force de poussée 10 à 50 gr, débattement 0°)	3 867,30	4 080,00	9368167	714.26
QUE110304	VersaGuide (joystick compact - force de poussée 240 gr et débattement 22°)	1 683,41	1 776,00	9368167	714.26
QUE110305	VersaGuide EZ (joystick compact light - force de poussée 120 gr et débattement 12°) ND avec embouts joystick Tige (QUE090512), Champignon (QUE090511), T-bar (QUE090506)	1 683,41	1 776,00	9368167	714.26
QUE110306	Allround (joystick compact, force de poussée 250 gr)	2 795,26	2 949,00	9368167	714.26
QUE110307	Allround light (joystick compact light, force de poussée 120 gr) Uniquement disponible avec embout par défaut ou balle allround Ø 48 mm (QUE090045)	2 975,36	3 139,00	9368167	714.26
QUE110308	Allround heavy duty (joystick compact renforcé, force de poussée 650 gr)	3 867,30	4 080,00	9368167	714.26
QUE110309	Allround (joystick compact, force de poussée 250 gr) R-Net bus OMNI2 non requis	2 795,26	2 949,00	9368167	714.26
QUE110310	Allround light (joystick compact light, force de poussée 120 gr) – R-Net bus OMNI2 non requis	2 975,36	3 139,00	9368167	714.26
QUE110311	Allround heavy duty (joystick compact renforcé, force de poussée 650 gr) – R-Net bus OMNI2 non requis	3 867,30	4 080,00	9368167	714.26

Supports de Fixation Link-It pour Commandes Spéciales Manuelles 		Prix € HT	Prix € TTC	Code	LPPR €
QUE110342	Appui palmaire Uniquement pour joystick de la série Micro	285,31	301,00	-	-

Emplacement de la fixation

QUE110350	Sur l'accoudoir, fixe Non disponible avec montage arrière manipulateur pour boîtier Ctrl + 5 contacts (QUE110180)	std	std	-	-
QUE110353	Sur l'accoudoir, escamotable Non disponible avec montage arrière manipulateur pour boîtier Ctrl + 5 contacts (QUE110180)	std	std	-	-

Côté de la fixation

QUE110362	Droit	std	std	-	-
QUE110361	Gauche	std	std	-	-

Commandes Occipitales 		Prix € HT	Prix € TTC	Code	LPPR €
Sélection des contacteurs voir section F. Choisir un support appui-tête Whitmyer sur pages précédentes.					

Commandes proportionnelles 3 axes Switch-It (Omni 2 requis)

QUE110370	Dual Pro (contacteurs sensitifs et à pression - coussinets latéraux ovales)	4 733,65	4 994,00	9368167	714.26
QUE110371	Dual Pro (contacteurs sensitifs et à pression - coussinets latéraux ronds)	4 733,65	4 994,00	9368167	714.26

COMMANDES SPÉCIALES

Commandes au Menton 		Prix € HT	Prix € TTC	Code	LPPR €
Commandes au menton proportionnelles (Omni2 requis)					
QUE110470	MicroGuide (mini-joystick force de poussée 40 gr, débattement 13°)	2 795,26	2 949,00	9368167	714.26
QUE110471	MicroPilot (O-WAY) (joystick isométrique, force de poussée 10 à 50 gr, débattement 0°)	3 867,30	4 080,00	9368167	714.26
QUE110472	VersaGuide joystick compact (force de poussée 240 gr et débattement 22°)	1 683,41	1 776,00	9368167	714.26
QUE110473	VersaGuide EZ joystick compact (force de poussée 120 gr et débattement 12°) ND avec embouts joystick Tige (QUE090512), Champignon (QUE090511), T-bar (QUE090506)	1 683,41	1 776,00	9368167	714.26
QUE110474	Allround (joystick compact, force de poussée 250 gr)	2 795,26	2 949,00	9368167	714.26
QUE110475	Allround light (joystick compact light, force de poussée 120 gr) Uniquement disponible avec embout par défaut ou balle allround Ø 48 mm (QUE090045)	2 975,36	3 139,00	9368167	714.26
QUE110476	Allround (joystick compact, force de poussée 250 gr) R-Net bus OMNI2 non requis	2 795,26	2 949,00	9368167	714.26
QUE110477	Allround light (joystick compact light, force de poussée 120 gr) – R-Net bus Uniquement disponible avec embout par défaut ou balle allround Ø 48 mm (QUE090045) OMNI2 non requis	2 975,36	3 139,00	9368167	714.26

Supports de Fixation Link-It pour Commandes au Menton 		Prix € HT	Prix € TTC	Code	LPPR €
QUE110480	Plastron - small (largeur plastron: 15,24 cm) Si contacteurs requis, uniquement disponible avec joystick Allround	654,03	690,00	-	-
QUE110481	Plastron - large (largeur plastron: 20,32 cm) Si contacteurs requis, uniquement disponible avec joystick Allround	654,03	690,00	-	-
QUE110483	Bras manuel escamotable sur dossier – côté droit	689,10	727,00	-	-
QUE110484	Bras manuel escamotable sur dossier – côté gauche	689,10	727,00	-	-
QUE110485	Bras électrique escamotable contacteur sur l'appui-tête – côté droit	2 136,49	2 254,00	-	-
QUE110486	Bras électrique escamotable contacteur sur l'appui-tête – côté gauche	2 136,49	2 254,00	-	-
QUE110487	Bras manuel escamotable sur l'appui-tête – côté gauche	689,10	727,00	-	-
QUE110488	Bras manuel escamotable sur l'appui-tête – côté droit	689,10	727,00	-	-
Kit d'Extension Link-IT					
QUE110590	Module de base + tube de 100 mm, incluant 5 clips câble	84,36	89,00	-	-
QUE110591	Module de base + tube de 150 mm, incluant 5 clips câble	84,36	89,00	-	-

Commande au Souffle (Sélection contacteur voir section F)		Prix € HT	Prix € TTC	Code	LPPR €
QUE110510	Commande au souffle avec fixation escamotable Link-It, sur l'appui-tête	949,76	1 002,00	9368167	714.26

COMMANDES SPÉCIALES

F – Contacteur #1 

Sélection d'un contacteur #1 et de son montage. Si second contacteur requis, sélection contacteur #2 page suivante. Fonction unique pour commandes spéciales. Si contacteurs montés sur plastron requis, uniquement disponible avec joystick Allround.

Prix € HT

Prix € TTC

Code

LPPR €

Sélection contacteur #1

QUE110611	#1 Contacteur Ø 64 mm – noir	165,88	175,00	-	-
QUE110612	#1 Contacteur Ø 64 mm – rouge	165,88	175,00	-	-
QUE110613	#1 Contacteur Ø 64 mm – vert	165,88	175,00	-	-
QUE110523	#1 Egg Switch – noir	165,88	175,00	-	-
QUE110524	#1 MicroLite Switch – noir	236,97	250,00	-	-
QUE110651	#1 Contacteur Ø 30 mm – noir	165,88	175,00	-	-
QUE110654	#1 Contacteur Ø 30 mm – bleu	165,88	175,00	-	-
QUE110653	#1 Contacteur Ø 30 mm – vert	165,88	175,00	-	-
QUE110652	#1 Contacteur Ø 30 mm – rouge	165,88	175,00	-	-
QUE110655	#1 Contacteur Ø 30 mm – jaune	165,88	175,00	-	-
QUE110534	#1 Twister Switch – noir	148,82	157,00	-	-
QUE110535	#1 Twister Switch – vert	148,82	157,00	-	-
QUE110536	#1 Twister Switch – rouge	148,82	157,00	-	-

Montage Link-It pour contacteur #1

QUE110560	#1 Sur manipulateur Non disponible avec joystick Allround Heavy Duty ou appui palmaire	239,81	253,00	-	-
QUE110566	#1 Opposé au manipulateur Montage sur rail d'accoudeur	239,81	253,00	-	-
QUE110561	#1 Sur l'appui-tête	239,81	253,00	-	-
QUE110563	#1 Sur le rail de fixation de l'assise Actionné par le genou. Si 2 contacteurs sélectionnés, uniquement montage droit et gauche	239,81	253,00	-	-
QUE110565	#1 Au menton Pas de contacteur gauche / droit requis	239,81	253,00	-	-
QUE110569	#1 Sans montage Link-It Contacteur livré non fixé	std	std	-	-

Côté du montage pour contacteur #1

QUE110572	#1 A droite	std	std	-	-
QUE110571	#1 A gauche	std	std	-	-

Contacteurs Satellite #1 Uniquement pour joystick Allround, maximum 2 au choix

QUE110537	#1 Contacteur Satellite – noir	165,88	175,00	-	-
QUE110538	#1 Contacteur Satellite – vert	165,88	175,00	-	-
QUE110539	#1 Contacteur Satellite – rouge	165,88	175,00	-	-

COMMANDES SPÉCIALES

F – Contacteur #2

Sélection d'un contacteur #2 et de son montage. Fonction unique pour commandes spéciales. Si contacteurs montés sur plastron requis, uniquement disponible avec joystick Allround.

Prix € HT	Prix € TTC	Code	LPPR €
-----------	------------	------	--------

Sélection second contacteur #2

QUE110631	#2 Contacteur Ø 64 mm – noir	165,88	175,00	-	-
QUE110632	#2 Contacteur Ø 64 mm – rouge	165,88	175,00	-	-
QUE110633	#2 Contacteur Ø 64 mm – vert	165,88	175,00	-	-
QUE110088	#2 Egg Switch – noir	165,88	175,00	-	-
QUE110089	#2 MicroLite Switch – noir	236,97	250,00	-	-
QUE110671	#2 Contacteur Ø 30 mm – noir	165,88	175,00	-	-
QUE110674	#2 Contacteur Ø 30 mm – bleu	165,88	175,00	-	-
QUE110673	#2 Contacteur Ø 30 mm – vert	165,88	175,00	-	-
QUE110672	#2 Contacteur Ø 30 mm – rouge	165,88	175,00	-	-
QUE110675	#2 Contacteur Ø 30 mm – jaune	165,88	175,00	-	-
QUE110095	#2 Twister Switch – noir	148,82	157,00	-	-
QUE110096	#2 Twister Switch – vert	148,82	157,00	-	-
QUE110097	#2 Twister Switch – rouge	148,82	157,00	-	-

Montage Link-It pour contacteur #2

QUE110098	#2 Sur manipulateur Non disponible avec joystick Allround Heavy Duty ou appui palmaire	239,81	253,00	-	-
QUE110099	#2 Opposé au manipulateur Montage sur rail d'accoudoir	239,81	253,00	-	-
QUE110100	#2 Sur l'appui-tête	239,81	253,00	-	-
QUE110104	#2 Sur le rail de fixation de l'assise Actionné par le genou. Si 2 contacteurs sélectionnés, uniquement montage droit et gauche	239,81	253,00	-	-
QUE110105	#2 Au menton Pas de contacteur gauche / droit requis	239,81	253,00	-	-
QUE110106	#2 Sans montage Link-It Contacteur livré non fixé	std	std	-	-

Côté du montage pour contacteur #2

QUE110108	#2 A droite	std	std	-	-
QUE110107	#2 A gauche	std	std	-	-

Contacteurs Satellite #2 Uniquement pour joystick Allround, maximum 2 au choix

QUE110111	#2 Contacteur Satellite – noir	165,88	175,00	-	-
QUE110112	#2 Contacteur Satellite – vert	165,88	175,00	-	-
QUE110113	#2 Contacteur Satellite – rouge	165,88	175,00	-	-

Contacteurs Multi-Fonctions Utilisé en combinaison avec la programmation du paramètre "assignation de boutons"

QUE110550	Mini 2 stéréo - 2 contacteurs branchés en stéréo sur la prise jack "mode" du manipulateur écran (4 fonctions assignables) Contacteurs non fixés - Pas de fixation Link-It possible	221,80	234,00	-	-
QUE110551	Mini 2 mono - 2 contacteurs branchés en mono sur la prise jack "mode" et "marche/arrêt" Contacteurs non fixés - Pas de fixation Link-It possible	221,80	234,00	-	-
QUE110552	Mini 4 – 4 contacteurs branchés en DB9 sur l'OMNI Contacteurs non fixés - Pas de fixation Link-It possible	221,80	234,00	-	-
QUE110554	Joystick 4 contacts - branchés en DB9 sur l'OMNI	317,54	335,00	-	-

Accessoires

QUE110580	Rallonge jack mono (prise jack 3.5 mm) (2 m)	31,28	33,00	-	-
QUE110581	Rallonge jack stéréo (prise jack 3.5 mm) (2 m)	31,28	33,00	-	-
QUE110582	Rallonge DB9 (1 m)	40,76	43,00	-	-
QUE110583	Câble en Y, 2 femelles mono vers 1 mâle stéréo	77,73	82,00	-	-

Dispositif de Sécurité

Prix € HT	Prix € TTC	Code	LPPR €
-----------	------------	------	--------

QUE090147	Contacteur d'arrêt d'urgence (portée activation 30 m, branché sur port OBC du module de puissance)	949,76	1 002,00	-	-
-----------	--	--------	----------	---	---

Roues Motrices, Directrices et Garde-boue

QUE070032



QUE070034



QUE080206



QUE080211



QUE010007



QUE010008



Eclairage LED

QUE110201



QUE110202



Chargeurs

QUE160101



QUE160104



Fonctions d'Assise Electriques

QUE130010



Dossiers SEDEO PRO, JAY Syncra et Cales Tronc JAY

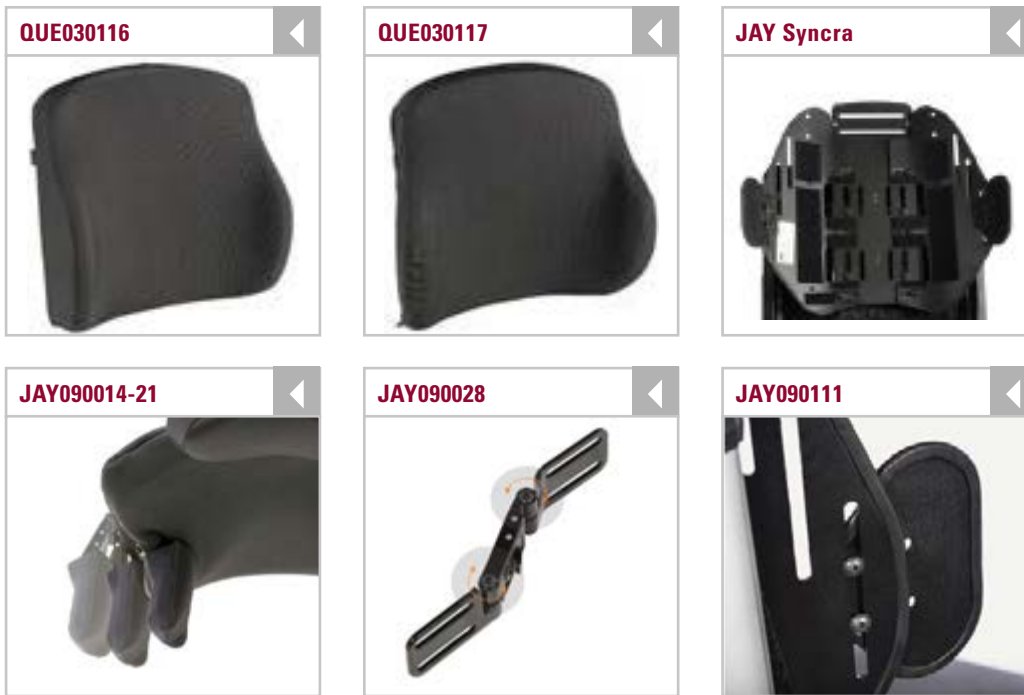

Dossier JAY J3



Largeur Dossier en mm	Galbe Profond Support Moyen - MDC JAY030042	Galbe Profond Support Haut - DC JAY030014/21/27
	Largeur Tronc Utilisateur en mm	
360	280	280
410	330	330
460	380	380
510	430	430

Kits et Malettes d'Accessoires de Positionnement Dossier JAY J3



Dossier JAY J3, Harnais

Tétière Appui-Tête et Supports

QUE030430, QUE030431



QUE030432



WHT030401-WHT030403



WHT030404-WHT030406



QUE030433/34



WHT030407



WHT030408



WHT030409



WHT030410

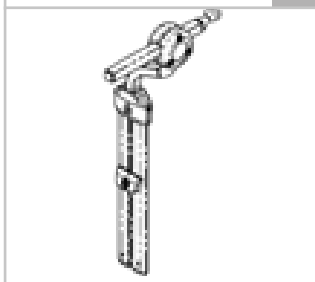

WHT030411



Coussins d'Assise SEDEO et JAY Syncra

QUE020073



QUE020076



JAY020030



JAY020031



Accoudoir et Manchettes

QUE0400070



QUE040023/24/25/26



QUE040203, QUE040204



QUE040031, QUE040032



Repose-Jambes Central Electric / Appui Sous-rotulien

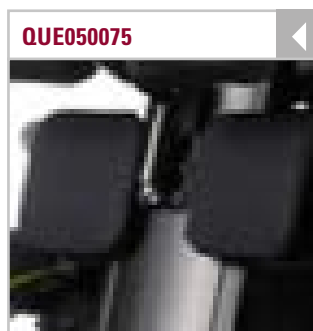

Options de Positionnement et Accessoires

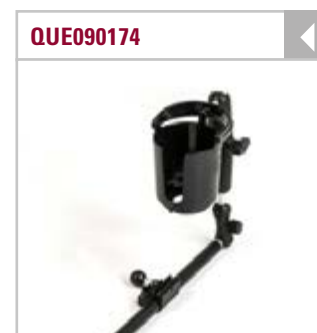
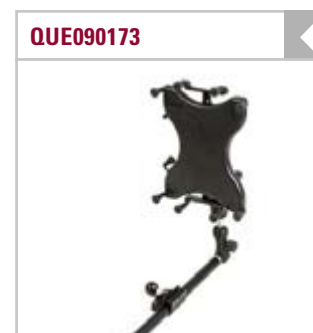
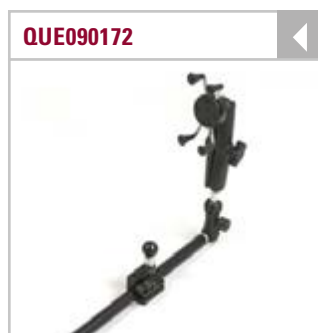
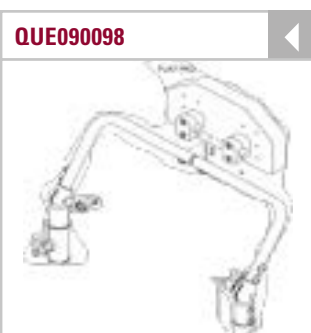
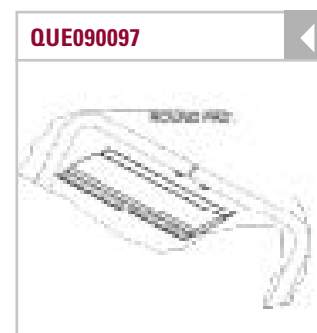

Manipulateurs R-Net et Supports



Commentaires pour fabrications spéciales



Q700-UP M/ / Q700-UP F - ASSISE SEDEO PRO ADVANCED

€

Prix de base TTC - Q700-UP M / F	25 387,00
Total Options TTC	
Prix total TTC	

Date

Signature

Jour Mois Année



Sunrise Medical SAS

ZAC de la Vrillonnerie
17 Rue Michaël Faraday
37170 Chambray-Lès-Tours
Tél: 02 47 55 44 31
E-Mail: commandes@sunrisemedical.fr
www.SunriseMedical.fr