



BU\_210500\_1801

Kund/HMC:		Leveransadress: <input type="checkbox"/> Leverera till fakturaadressen.
Kont.person:		Namn:
Adress:		Adress:
Postnr:	Ort:	Postnr: Ort:
E-mail:		E-mail:
Tlf:	Fax:	Tlf:
Orderdatum:		Ev. märkning:
Best.nr:		
Kommentar:		

- Order  
 Offert  
 Built-4-Me



● = Standard ○ = Kostnadsfritt □ = Tillbehör/prisförändring

Kundservice: [post@sunrisemedical.se](mailto:post@sunrisemedical.se)

Max. brukarvikt: 135 kg

Brucarvikt:  kg  
Ska anges för korrekt konfiguration av stolen

● = Standard ○ = Kostnadsfritt □ = Tillbehör/prisförändring

#### STOLSMÅTT

		Sittbredd (cm)					
		39	42	45	48	51	54
Sittdjup (cm)	Art.nr	3500039-1SE	3500042-1SE	3500045-1SE	3500048-1SE	3500051-1SE	3500054-1SE
	44	○	○	○	○	○	○
	47	○	○	○	○	○	○
	50	○	○	○	○	○	○

Se Mätinstruktioner på nästa sida

Alla mått är i cm, mätt utan sittdyna

**OBS: För sittdjup: siffran anger grundinställning.  
Den skjutbara sitsen ger dig +/-5 cm i förhållande till valt sittdjup**

#### Främre sitshöjd

		Gaffel	37,5*	40	42,5	45	47,5	50	52,5	55
Länkhjul	5"	115 mm	□	□	□					
	6"	låg 130 mm			□*	□				
		låg 130 mm inkl dist				□*	□			
	8"	låg 130 mm				○*	●			
		låg 130 mm inkl dist					□*	□		
		hög 130 mm						○*	○	
	hög 130 mm inkl dist							□*	□	

\*endast möjligt när den skjutbara sitsen ej är monterad

Låg/hög gaffel 130 mm beskriver montering av lagerhusfäste. Det finns inget behov av nya delar.

Distanser med 25 mm höjd kan användas till både hög och låg länkhjulshusmontering.

Sitshöjden bak ska vara samma som sitshöjden fram.

#### Sitshöjd bak

		Drivhjul	37,5*	40	42,5	45	47,5	50	52,5	55
Drivhjul	20"		□	□	□	□	□			
	22"			□*	□	□	□	□		
	24"					○*	●	○	○	○

24" Drivhjul är standard \*endast möjligt när den skjutbara sitsen ej är monterad



[www.sunrisemedical.se](http://www.sunrisemedical.se)  
© Sunrise Medical 2018

### Använd följande sätt att mäta:

Följande metod är baserad på lång praktisk erfarenhet. Avvikelser kan förekomma. Alla mått är i cm.

#### OBS: alla mått är utan sittdyna

##### Sittbredd (SB):

a) På brukaren: Se till att det finns ca 1 cm mellanrum på var sida mellan sidoskydden och brukaren.

b) På rullstolen: **Från utsidan på ramröret till utsidan på ramröret.**

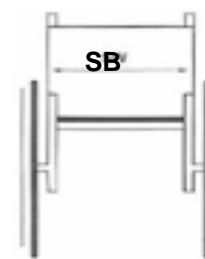

##### Sittdjup (SD):

a) För brukaren: När man sitter upprätt ska det finnas plats för 2-3 fingrar mellan främre kanten på sitsklädseln och baksida knä (ca 3-6 cm).

b) På rullstolen: Från ryggröret till framkanten av sitsklädseln.

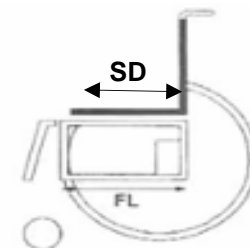

##### Rygghöjd (RH):

a) På brukaren: Mätt från sitsen, inklusive dyna. Användare av komfortrullstolar har ofta behov av en högre rygg,

**OBS! Rygghöjden beror på graden av funktionsnedsättning.**

b) På rullstolen: Från sitsrörets översida till rygglädlädseln överkant.

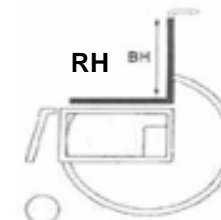

##### Underbenslängd (UL):

a) På brukaren: Med benet vinklat i rätt vinkel, från baksida knä till undersida av skosula.

b) På rullstolen: Från sittplatta till fotplatta.  
**Kom ihåg:** att inkludera dynans höjd.

#### Teknisk information

Sittbredd	39, 42, 45, 48, 51, 54 cm
Sittdjup	39-55 cm
Rygghöjd	65 cm/55 cm (tillbehör)
Sitthöjd	38-55 cm (med byte av delar)
Tilt	33°
Ryggvinkelreglering	35°
Totalbredd	sb+20 (+24 med ledsagarbroms)
Max. brukarvikt	135kg

Godkänt kollisionstest enligt ISO 7176-19. Fästpunkterna är tydligt markerade.

Breezy Cirrus G5

● = Standard    ○ = Kostnadsfritt    □ = Tillbehör/prisförändring		Art. Nr
<b>SITS</b>		
● Sittdyna Trevira sb39 (standard)		3514639
● Sittdyna Trevira sb42 (standard)		3514642
● Sittdyna Trevira sb45 (standard)		3514645
● Sittdyna Trevira sb48 (standard)		3514648
● Sittdyna Trevira sb51 (standard)		3514651
● Sittdyna Trevira sb54 (standard)		3514654
□ Sittdyna Dacron sb39		3514739
□ Sittdyna Dacron sb42		3514742
□ Sittdyna Dacron sb45		3514745
□ Sittdyna Dacron sb48		3514748
□ Sittdyna Dacron sb51		3514751
□ Sittdyna Dacron sb54		3514754
● Sitsplatta med komfortuttag sb39 std		3504539
● Sitsplatta med komfortuttag sb42 std		3504542
● Sitsplatta med komfortuttag sb45 std		3504545
● Sitsplatta med komfortuttag sb48 std		3504548
● Sitsplatta med komfortuttag sb51 std		3504551
● Sitsplatta med komfortuttag sb54 std		3504554
□ Sitsplatta utan komfortuttag sb39		3504339
□ Sitsplatta utan komfortuttag sb42		3504342
□ Sitsplatta utan komfortuttag sb45		3504345
□ Sitsplatta utan komfortuttag sb48		3504348
□ Sitsplatta utan komfortuttag sb51		3504351
□ Sitsplatta utan komfortuttag sb54		3504354
□ Inkontinensöverdrag sb39		3509017
□ Inkontinensöverdrag sb42		3509018
□ Inkontinensöverdrag sb45		3509019
□ Inkontinensöverdrag sb48		3509020
□ Inkontinensöverdrag sb51		3509021
□ Inkontinensöverdrag sb54		3509022
● Sits med glidfunktion framåt/bakåt +/- 5cm	sittdjupsjustering/underlättar vid sidoflyttning	A200004
<b>JAY sittdynor och Ryggar</b>		
□ Jay-dyna ange artikelnummer:		För JAY-dynor, se JAY-katalogen.
□ Jay-dyna ange artikelnummer:		För JAY-ryggar se JAY-katalogen.
<b>RYGG</b>		
● Rygg med ryggband och körbygel 65cm sb39	ryggdyna och körbygel/körhandtag måste väljas	3515039
● Rygg med ryggband och körbygel 65cm sb42	ryggdyna och körbygel/körhandtag måste väljas	3515042
● Rygg med ryggband och körbygel 65cm sb45	ryggdyna och körbygel/körhandtag måste väljas	3515045
● Rygg med ryggband och körbygel 65cm sb48	ryggdyna och körbygel/körhandtag måste väljas	3515048
● Rygg med ryggband och körbygel 65cm sb51	ryggdyna och körbygel/körhandtag måste väljas	3515051
● Rygg med ryggband och körbygel 65cm sb54	ryggdyna och körbygel/körhandtag måste väljas	3515054
□ Rygg med ryggband och körbygel 55cm sb39	ryggdyna och körbygel/körhandtag måste väljas	3525039
□ Rygg med ryggband och körbygel 55cm sb42	ryggdyna och körbygel/körhandtag måste väljas	3525042
□ Rygg med ryggband och körbygel 55cm sb45	ryggdyna och körbygel/körhandtag måste väljas	3525045
□ Rygg med ryggband och körbygel 55cm sb48	ryggdyna och körbygel/körhandtag måste väljas	3525048
□ Rygg med ryggband och körbygel 55cm sb51	ryggdyna och körbygel/körhandtag måste väljas	3525051
□ Rygg med ryggband och körbygel 55cm sb54	ryggdyna och körbygel/körhandtag måste väljas	3525054
□ Rygg sb39 för montering av fast rygg/ryggskal	Kan ej kombineras m vinkelställbar körbygel	3505039
□ Rygg sb42 för montering av fast rygg/ryggskal	Kan ej kombineras m vinkelställbar körbygel	3505042
□ Rygg sb45 för montering av fast rygg/ryggskal	Kan ej kombineras m vinkelställbar körbygel	3505045
□ Rygg sb48 för montering av fast rygg/ryggskal	Kan ej kombineras m vinkelställbar körbygel	3505048
□ Rygg sb51 för montering av fast rygg/ryggskal	Kan ej kombineras m vinkelställbar körbygel	3505051
□ Rygg sb54 för montering av fast rygg/ryggskal	Kan ej kombineras m vinkelställbar körbygel	3505054

Dacron kan tvättas i 90°C i jämförelse med Trevira som kan tvättas i 60°C

Rygg är vinkelställbar 35°

Samtliga ryggar är steglöst vinkeljusterbara 35°



www.sunrisemedical.se  
© Sunrise Medical 2018

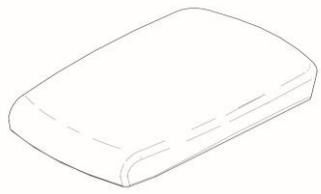

Sittdyna Trevira standard

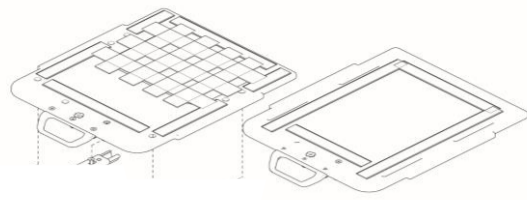

Sitsplatta med komfortuttag standard

Sitsplatta utan komfortuttag

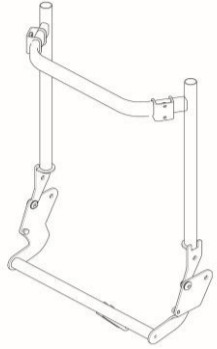

Rygg för montering av fast rygg/ryggskal

Jay J3 standard (SC)



Jay J3 Mid (MC)



Jay J3 Djup (DC)



Jay J3 Hip (PDC)



## Jay J3 ryggdynor

Läs mer om Jay J3 ryggdynor i JAY-katalogen

<b>Ryggdyna</b>		Art nr
<input checked="" type="checkbox"/>	Ryggdyna 65cm sb39 Trevira	3515839
<input checked="" type="checkbox"/>	Ryggdyna 65cm sb42 Trevira	3515842
<input checked="" type="checkbox"/>	Ryggdyna 65cm sb45 Trevira	3515845
<input checked="" type="checkbox"/>	Ryggdyna 65cm sb48 Trevira	3515848
<input checked="" type="checkbox"/>	Ryggdyna 65cm sb51 Trevira	3515851
<input checked="" type="checkbox"/>	Ryggdyna 65cm sb54 Trevira	3515854
<input type="checkbox"/>	Ryggdyna 55cm sb39 Trevira	3525839
<input type="checkbox"/>	Ryggdyna 55cm sb42 Trevira	3525842
<input type="checkbox"/>	Ryggdyna 55cm sb45 Trevira	3525845
<input type="checkbox"/>	Ryggdyna 55cm sb48 Trevira	3525848
<input type="checkbox"/>	Ryggdyna 55cm sb51 Trevira	3525851
<input type="checkbox"/>	Ryggdyna 55cm sb54 Trevira	3525854
<input type="checkbox"/>	Ryggdyna 65cm sb39 Dacron	3515939
<input type="checkbox"/>	Ryggdyna 65cm sb42 Dacron	3515942
<input type="checkbox"/>	Ryggdyna 65cm sb45 Dacron	3515945
<input type="checkbox"/>	Ryggdyna 65cm sb48 Dacron	3515948
<input type="checkbox"/>	Ryggdyna 65cm sb51 Dacron	3515951
<input type="checkbox"/>	Ryggdyna 65cm sb54 Dacron	3515954
<input type="checkbox"/>	Ryggdyna 55cm sb39 Dacron	3525939
<input type="checkbox"/>	Ryggdyna 55cm sb42 Dacron	3525942
<input type="checkbox"/>	Ryggdyna 55cm sb45 Dacron	3525945
<input type="checkbox"/>	Ryggdyna 55cm sb48 Dacron	3525948
<input type="checkbox"/>	Ryggdyna 55cm sb51 Dacron	3525951
<input type="checkbox"/>	Ryggdyna 55cm sb54 Dacron	3525954
<input type="checkbox"/>	Ryggdyna Unistabil till b40 rh55	US4055
<input type="checkbox"/>	Ryggdyna Unistabil till b43 rh55	US4355
<input type="checkbox"/>	Ryggdyna Unistabil till b48 rh55	US4855
<input type="checkbox"/>	Ryggdyna Unistabil till b53 rh55	US5355

Dacron kan tvättas i 90°C i jämförelse med Trevira som kan tvättas i 60°C

<b>Tillbehör rygg</b>		Art nr
<input type="checkbox"/>	Ryggkilar (2st)	3505003
<input type="checkbox"/>	Bålstöd höger	3409250
<input type="checkbox"/>	Bålstöd vänster	3409251
<input type="checkbox"/>	Bålstöd djupjusterbart 6cm höger	3015250
<input type="checkbox"/>	Bålstöd djupjusterbart 6cm vänster	3015251
<input type="checkbox"/>	Polster till bålstöd	CX310010

<b>Alternativ manövrering rygg/sitstilt</b>		Art nr
<input type="checkbox"/>	Ryggvinkling elektrisk	3519500
<input type="checkbox"/>	Sitsvinkling elektrisk	3519501
<input type="checkbox"/>	Sits- och ryggvinkling elektrisk	3519505

<b>BROMS</b>		Art nr
<input checked="" type="checkbox"/>	Broms inkl förlängare höger - dra för att låsa	3508001
<input checked="" type="checkbox"/>	Broms inkl förlängare vänster - dra för att låsa	3508002
<input type="checkbox"/>	Justeringsfäste broms	3508310
<input type="checkbox"/>	Enhandsbroms höger	3508201
<input type="checkbox"/>	Enhandsbroms vänster	3508202

<b>DRIVHJUL</b>		Art nr
<input type="checkbox"/>	Vårdarbroms 20" kompakt inkl monteringsdetaljer	3507517
<input type="checkbox"/>	Vårdarbroms 22" kompakt inkl monteringsdetaljer	3507537
<input checked="" type="checkbox"/>	Vårdarbroms 24" kompakt inkl monteringsdetaljer	3507557
<input type="checkbox"/>	20" högtryck 25 mm alu drivring	84400
<input type="checkbox"/>	20" kompakt 25 mm alu drivring	84401
<input type="checkbox"/>	20" luft 37 mm alu drivring	84410
<input type="checkbox"/>	20" kompakt 37 mm alu drivring	84415
<input type="checkbox"/>	22" högtryck 25 mm alu drivring	84420
<input type="checkbox"/>	22" kompakt 25 mm alu drivring	84421
<input type="checkbox"/>	22" luft 37 mm alu drivring	84430
<input type="checkbox"/>	22" kompakt 37 mm alu drivring	84435
<input type="checkbox"/>	24" högtryck 25 mm alu drivring	84440
<input type="checkbox"/>	24" kompakt 25 mm alu drivring	84441
<input type="checkbox"/>	24" luft 37 mm alu drivring	84450
<input type="checkbox"/>	24" kompakt 37 mm alu drivring	84455

jämför med ditt val av sitthöjd på sida 1

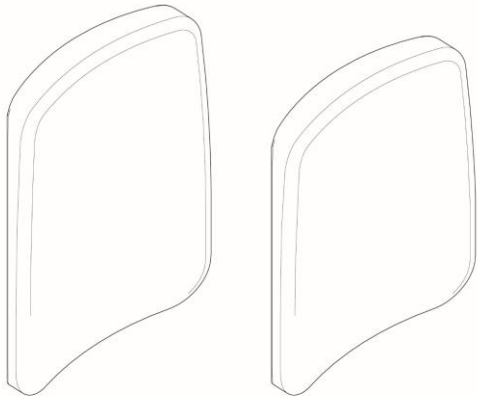

Ryggdyna 65cm

Ryggdyna 55cm

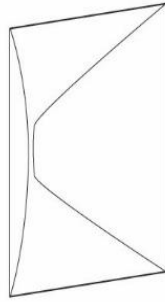

Ryggkil

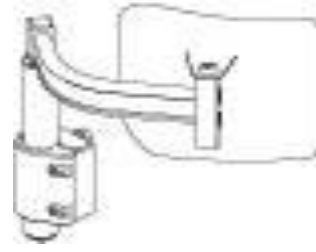

Bålstöd

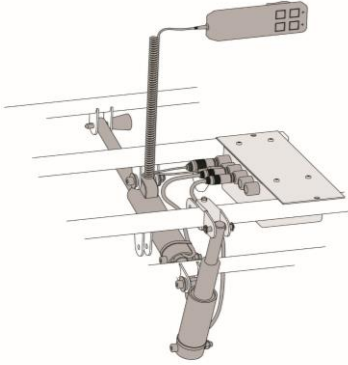

Elektriska funktioner

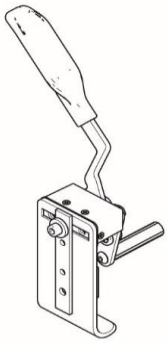

Broms inkl förlängare -  
dra för att låsa

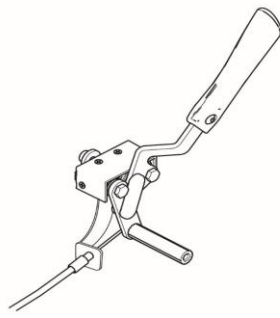

Enhandsbroms



Ledsagarbroms



Drivhjul



● = Standard ○ = Kostnadsfritt □ = Tillbehör/prisförändring

Art nr

**DRIVRING**

<input checked="" type="checkbox"/>	Aluminium silvereloxerad <b>std</b>	
<input type="checkbox"/>	20" rostfritt stål	84694
<input type="checkbox"/>	22" rostfritt stål	84695
<input type="checkbox"/>	24" rostfritt stål	84696
<input type="checkbox"/>	20" friktionsdrivring, silikonbelagd	84544
<input type="checkbox"/>	22" friktionsdrivring, silikonbelagd	84545
<input type="checkbox"/>	24" friktionsdrivring, silikonbelagd	84546
<input type="checkbox"/>	20" friktionsdrivring Ergo Para CP	20EPCPQ4425
<input type="checkbox"/>	20" friktionsdrivring Ergo Para	20EPQ4425
<input type="checkbox"/>	20" friktionsdrivring MaxGrep 25mm	20S450Q4425
<input type="checkbox"/>	22" friktionsdrivring Ergo Para CP	22EPCPQ6465
<input type="checkbox"/>	22" friktionsdrivring Ergo Para	22EPQ6465
<input type="checkbox"/>	22" friktionsdrivring MaxGrep 25mm	22S490Q6465
<input type="checkbox"/>	24" friktionsdrivring Ergo Para CP	24EPCPQ6515
<input type="checkbox"/>	24" friktionsdrivring Ergo Para	24EPQ6515
<input type="checkbox"/>	24" friktionsdrivring MaxGrep 25mm	24S540Q6515
<input type="checkbox"/>	20" drivningsöverdrag silikon	84536
<input type="checkbox"/>	22" drivningsöverdrag silikon	84537
<input type="checkbox"/>	24" drivningsöverdrag silikon	84538

**BALANSERING**

<input type="checkbox"/>	3	<input checked="" type="checkbox"/>	2	<input type="checkbox"/>	1
	Lätt		Standard		Trygg

**LÄNKHJUL**

jämför med ditt val av sitthöjd på sida 1

<input type="checkbox"/>	5"	125x27mm	84552
<input type="checkbox"/>	6"	150x27mm	84555
<input type="checkbox"/>	6"	150x33mm	84554
<input type="checkbox"/>	6"	150x30mm luft	84556
<input checked="" type="checkbox"/>	8" standard	200x27mm	84557
<input type="checkbox"/>	8"	200x33mm	84565
<input type="checkbox"/>	8"	200x30mm luft	84558

**GAFFEL**

jämför med ditt val av sitthöjd på sida 1

<input checked="" type="checkbox"/>	Länkhjulsgaffel 130 mm	3517030
<input type="checkbox"/>	Länkhjulsgaffel 120 mm	3517032
<input type="checkbox"/>	Länkhjulsgaffel 155 mm inkl distans	3517031

**BENSTÖD OCH FOTPLATTOR**

<input checked="" type="checkbox"/>	Benstöd vinkelställbart sb39 hö	inkl vadstöd	3013562
<input checked="" type="checkbox"/>	Benstöd vinkelställbart sb39 vä	inkl vadstöd	3013563
<input checked="" type="checkbox"/>	Benstöd vinkelställbart sb42 hö	inkl vadstöd	3013564
<input checked="" type="checkbox"/>	Benstöd vinkelställbart sb42 vä	inkl vadstöd	3013565
<input checked="" type="checkbox"/>	Benstöd vinkelställbart sb45 hö	inkl vadstöd	3013566
<input checked="" type="checkbox"/>	Benstöd vinkelställbart sb45 vä	inkl vadstöd	3013567
<input checked="" type="checkbox"/>	Benstöd vinkelställbart sb48 hö	inkl vadstöd	3013568
<input checked="" type="checkbox"/>	Benstöd vinkelställbart sb48 vä	inkl vadstöd	3013569
<input checked="" type="checkbox"/>	Benstöd vinkelställbart sb51 hö	inkl vadstöd	3013570
<input checked="" type="checkbox"/>	Benstöd vinkelställbart sb51 vä	inkl vadstöd	3013571
<input checked="" type="checkbox"/>	Benstöd vinkelställbart sb54 hö	inkl vadstöd	3013572
<input checked="" type="checkbox"/>	Benstöd vinkelställbart sb54 vä	inkl vadstöd	3013573
<input type="checkbox"/>	Benstödsöverdel	<input type="checkbox"/> 70° <input type="checkbox"/> 80° <input type="checkbox"/> 90° (Ställs in på 80° som standard)	3013200
<b>Fotplattor</b>			
<input checked="" type="checkbox"/>	Fotplatta vinkeljusterbar	<input checked="" type="checkbox"/> Höger <input checked="" type="checkbox"/> Vänster	Se matrisen nedan för artikelnummer
<input type="checkbox"/>	Fotplatta vinkeljusterbar m hälband	<input type="checkbox"/> Höger <input type="checkbox"/> Vänster	
<input type="checkbox"/>	Fotplatta vinkel- och djupjusterbar	<input type="checkbox"/> Höger <input type="checkbox"/> Vänster	
<input type="checkbox"/>	Fotplatta vinkel- och djupjusterbar m hälband	<input type="checkbox"/> Höger <input type="checkbox"/> Vänster	

Sitsbredd	Art.nr	Vinkeljusterbar		Vinkeljusterbar m hälband		Vinkel- och djupjusterbar		Vinkel- och djupjusterbar m hälband	
		Höger	Vänster	Höger	Vänster	Höger	Vänster	Höger	Vänster
39	Art.nr	3003404	3003405	3003416	3003417	3003454	3003455	3003466	3003467
42	Art.nr	3003406	3003407	3003418	3003419	3003456	3003457	3003468	3003469
45	Art.nr	3003408	3003409	3003420	3003421	3003458	3003459	3003470	3003471
48	Art.nr	3003410	3003411	3003422	3003423	3003460	3003461	3003472	3003473
51	Art.nr	3003412	3003413	3003424	3003425	3003462	3003463	3003474	3003475
54	Art.nr	3503400	3503401	3503402	3503403	3503404	3503405	3503406	3503407

Konflikt kan uppstå vid sb54, benstödsinkel 90°, benstödsinfästning på minsta djup och 8" länkhjul





Friktionsdriving silikon



Friktionsdriving  
MaxGrepp



Friktionsdriving Ergo Para



Friktionsdriving Ergo Para CP



Drivringsöverdrag silikon  
friktion

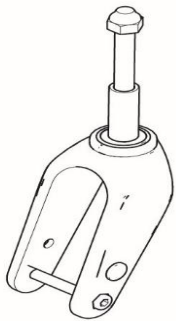

Länkhjulsgaffel  
130 mm inkl  
distans

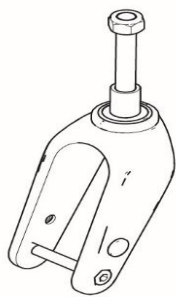

Länkhjulsgaffel  
130 mm

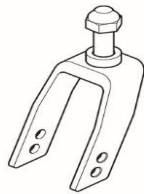

Länkhjulsgaffel  
115 mm

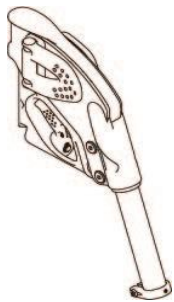

Benstödsöverdel  
vinkelställbar



Vadstöd

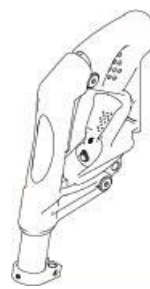

Benstödsöverdel  
vinkelställbar 70-80-90gr

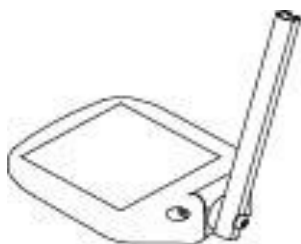

Fotplatta vinkeljusterbar



Fotplatta vinkeljusterbar  
med häband

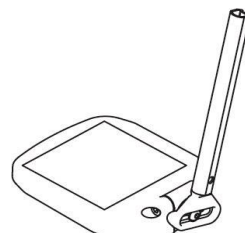

Fotplatta vinkel- och  
djupjusterbar



Fotplatta vinkel- och  
djupjusterbar  
med häband



● = Standard ○ = Konstadsfritt □ = Tillbehör/prisförändring		Art nr	
<b>Alternativa benstöd och fotplattor</b>			
<input type="checkbox"/>	Amputationsbenstöd höger		3003640
<input type="checkbox"/>	Amputationsbenstöd vänster		3003641
<input type="checkbox"/>	Gipsbenstöd höger		3013920
<input type="checkbox"/>	Gipsbenstöd vänster		3013921
<input type="checkbox"/>	Vingskruv för längdreglering benstöd utan verktyg 2 st		3503001
<input type="checkbox"/>	Fotplatterör 170 mm		3003797
<input type="checkbox"/>	Fotplatterör 290 mm		3003796-1
<input type="checkbox"/>	Fotplatterör 290 mm djupjusterbart höger		3003802
<input type="checkbox"/>	Fotplatterör 290 mm djupjusterbart vänster		3003803
<input type="checkbox"/>	Fotplatta polstrad hel bred sb51-54		3509024
<input type="checkbox"/>	Fotplatta polstrad hel standard sb45-48		3509023
<input type="checkbox"/>	Fotplatta polstrad hel smal sb39-42		3509031
<input type="checkbox"/>	Vadstöd polstrad hel liten sb39-42	h17	3509007
<input type="checkbox"/>	Vadstöd polstrad hel medium sb45-48	h17	3509030
<input type="checkbox"/>	Vadstöd polstrad hel stor sb51-54	h17	3509008
<input type="checkbox"/>	Fotlåda polstrad sb39-42		3509057
<input type="checkbox"/>	Fotlåda polstrad sb45-48		3509058
<input type="checkbox"/>	Fotlåda polstrad sb51-54		3509059
<input type="checkbox"/>	Fotplatta uppfällbar hel sb39		3509032
<input type="checkbox"/>	Fotplatta uppfällbar hel sb42		3509033
<input type="checkbox"/>	Fotplatta uppfällbar hel sb45		3509034
<input type="checkbox"/>	Fotplatta uppfällbar hel sb48		3509035
<input type="checkbox"/>	Fotplatta uppfällbar hel sb51		3509036
<input type="checkbox"/>	Fotplatta uppfällbar hel sb54		3509037
<input type="checkbox"/>	Fotplatteförlängning sb39		3503410
<input type="checkbox"/>	Fotplatteförlängning sb42		3503411
<input type="checkbox"/>	Fotplatteförlängning sb45		3503412
<input type="checkbox"/>	Fotplatteförlängning sb48		3503413
<input type="checkbox"/>	Fotplatteförlängning sb51		3503414
<input type="checkbox"/>	Fotplatteförlängning sb54		3503415
<input type="checkbox"/>	Polster universal vadstöd/amputationsbenstöd/fotplatta	Antal: <input type="text"/>	U1295
<input type="checkbox"/>	Polster till benstödsöverdel insida, par		270001
<b>Abduktionskloss</b>			
<input type="checkbox"/>	Abduktionskloss liten 9x12x10 (bredd x längd x höjd)		3409400
<input type="checkbox"/>	Abduktionskloss stor		3409402
<b>TIPPSKYDD</b>			
<input checked="" type="checkbox"/>	Tippskydd insvängbart med trampör	hö ● vä ● två tippskydd är standard	3509001
<input type="checkbox"/>	Tippskydd kort	hö □ vä □	3009330
<input type="checkbox"/>	Tippskydd långt	hö □ vä □ vid sitthöjd över 46 cm	3009335
<input type="checkbox"/>	Tippskydd vinkel/höjdställbart inkl trampör	hö □ vä □	3009370
<b>EKERSKYDD</b>			
<input type="checkbox"/>	20" transparent		53272
<input type="checkbox"/>	22" transparent		53273
<input type="checkbox"/>	24" transparent		51686
<b>HÖFTBÄLTE</b>			
<input type="checkbox"/>	Höftbälte med plastlås		3009910
<input type="checkbox"/>	Höftbälte med metalllås		3009911
<input type="checkbox"/>	Polstring för höftbälte, liten	för bälte med plastlås eller metalllås	3009915
<input type="checkbox"/>	Polstring för höftbälte, stor	för bälte med plastlås eller metalllås	3009916
<input type="checkbox"/>	Höftbälte Kinetic Balance XS	reglering på en sida	6.70002.0
<input type="checkbox"/>	Höftbälte Kinetic Balance S	reglering på en sida	6.70002.1
<input type="checkbox"/>	Höftbälte Kinetic Balance M	reglering på en sida	6.70002.2
<input type="checkbox"/>	Höftbälte Kinetic Balance L	reglering på en sida	6.70002.3
<input type="checkbox"/>	Höftbälte Kinetic Balance XL	reglering på en sida	6.70002.4
<input type="checkbox"/>	Höftbälte Kinetic Balance fyrpunkts- XS	reglering på två sidor	6.70044.0
<input type="checkbox"/>	Höftbälte Kinetic Balance fyrpunkts- S	reglering på två sidor	6.70044.1
<input type="checkbox"/>	Höftbälte Kinetic Balance fyrpunkts- M	reglering på två sidor	6.70044.2
<input type="checkbox"/>	Höftbälte Kinetic Balance fyrpunkts- XL	reglering på två sidor	6.70044.3
<b>ARMSTÖD</b> (enbart ett val är möjligt)			
<input checked="" type="checkbox"/>	Armstöd ledat höger (som följer ryggen)	ej i kombination med rygg för fast rygg/ryggskal	3516300
<input checked="" type="checkbox"/>	Armstöd ledat vänster (som följer ryggen)	ej i kombination med rygg för fast rygg/ryggskal	3516400
<input type="checkbox"/>	Armstöd fast avtagbart höger		3516100
<input type="checkbox"/>	Armstöd fast avtagbart vänster		3516200
<input type="checkbox"/>	Armstöd hemiplegi höger	ej i kombination med rygg för fast rygg/ryggskal	3516600
<input type="checkbox"/>	Armstöd hemiplegi vänster	ej i kombination med rygg för fast rygg/ryggskal	3516700
<input type="checkbox"/>	Polster till ledat armstöd (som följer ryggen) höger		3006125
<input type="checkbox"/>	Polster till ledat armstöd (som följer ryggen) vänster		3006126
<input type="checkbox"/>	Polster till ledat armstöd (som följer ryggen) skai	par	270002
<input type="checkbox"/>	Polster till fast armstöd vänster		3006156
<input type="checkbox"/>	Polster till fast armstöd höger		3006155
<input type="checkbox"/>	Polstring till klädskydd helpolster	set	270004
<input type="checkbox"/>	Polstring till klädskydd halvpolster	set	270003

Standard fotplatterör 250 mm ger möjlighet till benlängd 38-57 cm (kombinerat med djupreglering i benstödsinfästning)

För bälten från Kinetic Balance, se separat katalog.

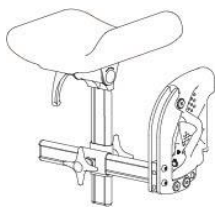

Amputationsbenstöd

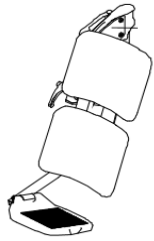

Gipsbenstöd

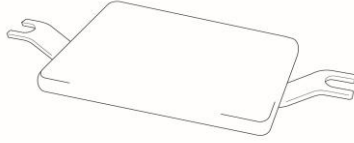

Hel fotplatta

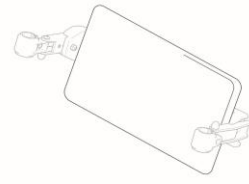

Hel vadplatta

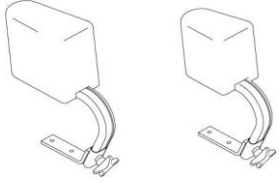

Abduktionskloss stor/liten

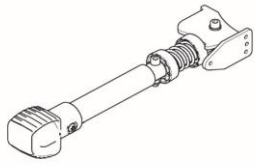

Tippstöd insvängbart m

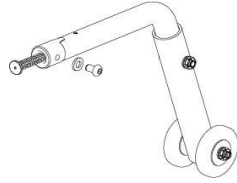

Tippstöd basic



Tippstöd vinkel/ höjdställbar inkl

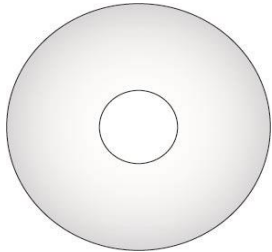

Ekerskydd transparent

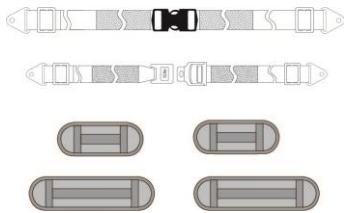

Höftbälte  
plastspänne/metallspänne



Höftbälte Kinetic Balance



Höftbelte Kinetic Balance fyr-  
punkts

Breezy Cirrus G5

● = Standard ○ = Kostnadsfritt □ = Tillbehör/prisförändring

<b>HUVUDSTÖD</b>		
<input checked="" type="checkbox"/>	Huvudstöd komfort Trevira	3509010
<input type="checkbox"/>	Huvudstöd komfort Dacron	3509011
<input type="checkbox"/>	Huvudstöd komfort avancerat Trevira <i>djupjusterbart ca 16cm</i>	3509012
<input type="checkbox"/>	Huvudstöd komfort avancerat Dacron <i>djupjusterbart ca 16cm</i>	3509013
<input type="checkbox"/>	Huvudstöd basic <i>rekommenderar polster till huvudstöd</i>	3009200
<input type="checkbox"/>	Huvudstöd avancerat <i>sterbart ca 16cm, rekommenderar polster till huvudstöd</i>	3009210
<input type="checkbox"/>	Huvudstöd avancerat m dyna basic <i>rekommenderar polster till huvudstöd</i>	3009215
<input type="checkbox"/>	Huvudstöd basic m dyna avancerad <i>djupjusterb ca 16cm, rekommenderar polster till huvudstöd</i>	3009205
<input type="checkbox"/>	Polster till huvudstödsdyna basic	3009220
<input type="checkbox"/>	Polster till huvudstödsdyna avancerad	3009221
<input type="checkbox"/>	Huvudstöd Relax 3 vingar <i>kräver huvudstödsfäste Universal artnr 3509060</i>	69458
<input type="checkbox"/>	Huvudstödsfäste universal	3509060
<input type="checkbox"/>	Huvudstödsstag extra djupt <i>beställes utöver huvudstöd, ej i kombination med Universalfästet</i>	3009225
<b>KÖRBYGEL/KÖRHANDTAG</b>		
<input checked="" type="checkbox"/>	Körbygel sb39	3505139
<input checked="" type="checkbox"/>	Körbygel sb42	3505142
<input checked="" type="checkbox"/>	Körbygel sb45	3505145
<input checked="" type="checkbox"/>	Körbygel sb48	3505148
<input checked="" type="checkbox"/>	Körbygel sb51	3505151
<input checked="" type="checkbox"/>	Körbygel sb54	3505154
<input type="checkbox"/>	Körbygel vinkelställbar sb39	3535039
<input type="checkbox"/>	Körbygel vinkelställbar sb42	3535042
<input type="checkbox"/>	Körbygel vinkelställbar sb45	3535045
<input type="checkbox"/>	Körbygel vinkelställbar sb48	3535048
<input type="checkbox"/>	Körbygel vinkelställbar sb51	3535051
<input type="checkbox"/>	Körbygel vinkelställbar sb54	3535054
<input type="checkbox"/>	Körhandtag sb39 komplett set	3405501
<input type="checkbox"/>	Körhandtag sb42 komplett set	3405502
<input type="checkbox"/>	Körhandtag sb45 komplett set	3405503
<input type="checkbox"/>	Körhandtag sb48 komplett set	3405504
<input type="checkbox"/>	Körhandtag sb51 komplett set	3405505
<input type="checkbox"/>	Körhandtag sb54 komplett set	3505130
<b>DIVERSE</b>		
<input type="checkbox"/>	Bord sb39-54 justerbart	3019100
<input type="checkbox"/>	Halvbord sb39-54 justerbart höger	3019103
<input type="checkbox"/>	Halvbord sb39-54 justerbart vänster	3019104
<input type="checkbox"/>	Pump elektrisk	3007900
<input type="checkbox"/>	Pump manuell	3007905
<input type="checkbox"/>	Ryggsäck	000670001
<input type="checkbox"/>	Verktygssats	89170
<input type="checkbox"/>	Syrgashållare	3019140
<input type="checkbox"/>	Infusionsstativ	7109100
<input type="checkbox"/>	Fäste till infusionsstativ	3509115
<input type="checkbox"/>	Kryckhållare	3509002
<input type="checkbox"/>	Lås för regleringshandtag	3505010
<input type="checkbox"/>	Lås för elektrisk funktion	3509510
<input type="checkbox"/>	Fäste väst höjd-/vinkeljusterbart <i>används för höjdmontering för väst</i>	5005247
<b>BUILT-4-ME</b>		

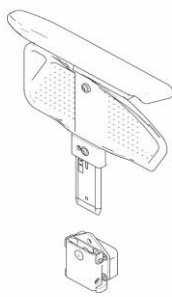

Armstöd fast

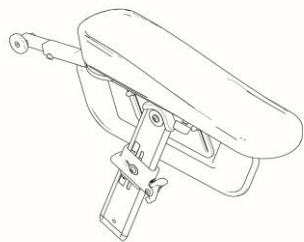

Hemiplegiarmstöd



Huvudstöd komfort  
Trevira/vinyDacron

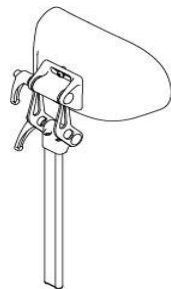

Huvudstöd basic

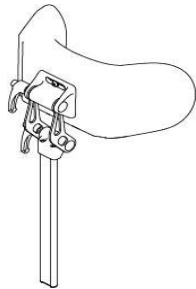

Huvudstöd basic  
dyna avancerad

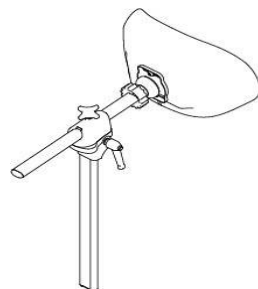

Hodestøtte avancerat  
dyna basic

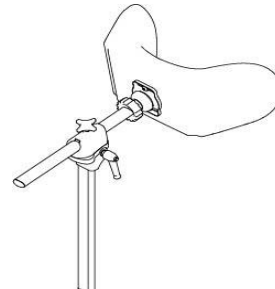

Huvudstöd avancerat



Överdrag till  
huvudstödsdyna

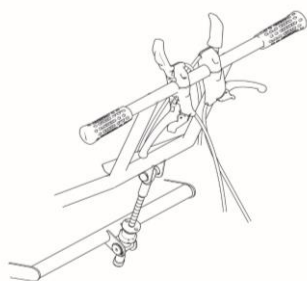

Körbygel vinkelställbar



Körhandtag

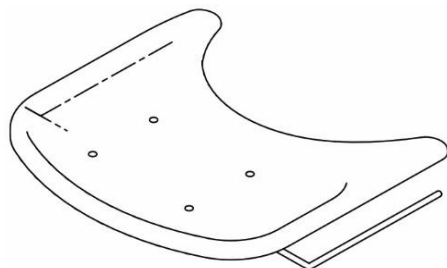

Bord

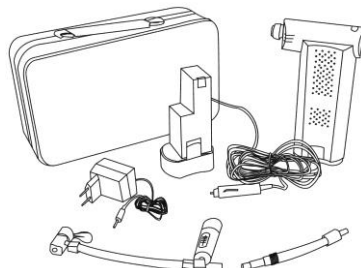

Pump elektrisk



Infusionsstativ

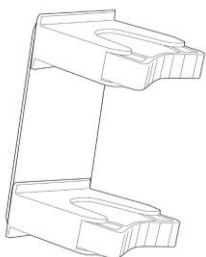

Kryckhållare