



ELITE

OF_RgkSport_ELITE_it_IT_REV28

Fatturare a :

Ragione sociale:

Via:

Città: C.A.P.

Provincia

Tel: Fax:



Spedire a:

Data Ordine:

Num. Ordine: (ripetere su tutte le pagine)

Quantità richiesta:

In fase di produzione alcune combinazioni di opzioni selezionate sulla scheda d'ordine potrebbero risultare **NON** possibili

- Ordine
- Preventivo

Inviare l'ordine via fax al numero: **0523-1880753**
oppure a ordini@sunrisemedical.it

CODICE REPERTORIO DM: 2249130

Codice di rimborso

Riconducibile per omogeneità funzionale ai codici N.T.

12.21.06.060 Carrozzina superleggera

Portata massima : 125 Kg

Prezzo base: € 5.720,00

(Tutti i prezzi indicati sono da intendersi con IVA al 4% esclusa)

MISURE E CARATTERISTICHE UTENTE

<div style="border: 1px dashed black; width: 90%; margin: 5px;"></div>	<div style="border: 1px dashed black; width: 90%; margin: 5px;"></div>
--	--

Prodotto base
 Configurazione standard
 Opzioni di scelta
 Dati obbligatori
 Informazioni necessarie per l'opzione

STILE DEL PRODOTTO

- ELAXZ010 ELITE**
- ELAXA062 Telaio standard (diametro tubo seduta 22 mm)
Standard Frame
- ELAXA063 Telaio con diametro tubo seduta aumentato a 25 mm
Standard Frame with 25mm seatrail
- ELAXA280 Telaio heavy duty (Ruote Spinergy R10 necessarie)
€ 758,00 **Heavy Duty Frame (Spinergy R10 wheels also required)**
- ELAXA145 Telaio con protezioni anteriori in alluminio saldate sotto al paraurti
€ 684,00 (versione da Rugby) (telaio trattato termicamente)
Rugby League Upgrade

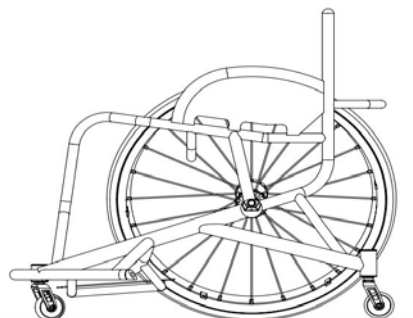

Portata massima utente 125 kg







Portata massima utente 158 kg, con telaio Heavy Duty ELAXA280

NOTA BENE: TUTTE LE CARROZZINE RGK SONO COSTRUITE SU MISURA E PRESENTANO UNA TOLLERANZA DI FABBRICAZIONE DI +/- 5 MM.

APPROVAZIONE CAD

- | | | | |
|--------------------------------|--|---|---|
| <input type="checkbox"/> XW009 | Solo quotazione (senza CAD per l'approvazione)
QUOTE ONLY (NO CAD FOR APPROVAL) | <input type="checkbox"/> XW011 | Solo ordine (senza CAD per l'approvazione)
ORDER (NO CAD FOR APPROVAL) |
| <input type="checkbox"/> XW012 | Quotazione + CAD per l'approvazione
€ 300,00 QUOTE CAD drawing for approval
(Massimo 2 modifiche dal cliente) | <input checked="" type="checkbox"/> XW010 | Ordine + CAD per l'approvazione
ORDER CAD drawing for approval
(Massimo 2 modifiche dal cliente) |

MISURE FONDAMENTALI DEL TELAIO

- XY010 Larghezza seduta (da interno spondina a interno spondina)
Seat width (Inside to inside of sideguards)
 (Max - 500 mm)
- XY020 Profondità seduta
Seat length
 (Max - 500mm)
- XY030 Profondità supplementare della seduta
(fornisce un supporto aggiuntivo alle gambe e possibilità di appoggio ed impugnatura per le mani durante un trasferimento)
Extra seat length (Provides additional leg support & hand grip)

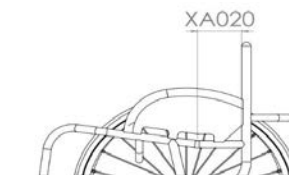
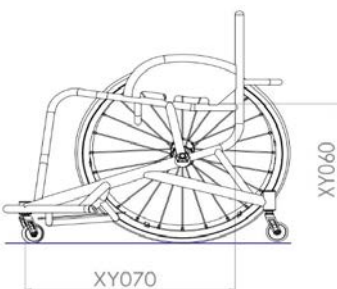
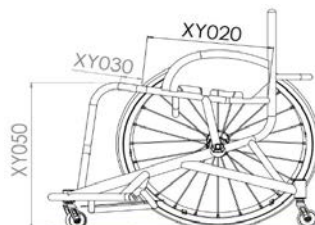
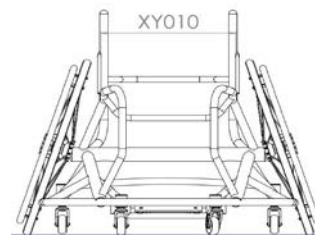
- XY050 Altezza telaio anteriore
Front frame height
 (Max - 630 mm)
(Min - 360 mm)
- XY060 Altezza telaio posteriore
Rear frame height
 (Max - 630 mm)
(Min - 360 mm)
- XY070 Lunghezza telaio
Frame length
 (Min XY020 + XY030 + 140 mm)
- XA020 Profondità della seduta ergonomica (standard = 120 mm)
€ 118,00 **Ergonomic seat**



TELAIO ANTERIORE E SEDUTA

Opzioni del telaio anteriore (sceglierne una)

- XY080 Larghezza seduta anteriore (telaio anteriore rientrante)
€ 117,00

Seat taper design

mm

Specificare la larghezza

(Opzionale, per fornire supporto o posizionamento aggiuntivo alle gambe)

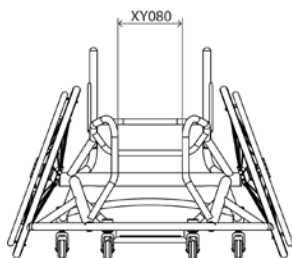

- XA130 Telaio a V
€ 287,00 **V-seat design**

mm

Specificare la larghezza

Nota: necessaria la distanza tra interno ruota interno ruota, codice XY470 (vedi pagina 7)
NOTE: INSIDE TO INSIDE WHEEL (XY470) REQUIRED

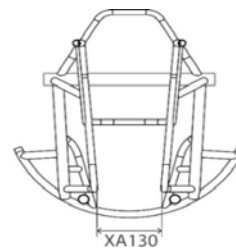

Opzioni avanzate del telaio anteriore

- XY082 Posizionamento del restringimento della seduta anteriore (consigliato per femore lungo e cuscino corto così da trovare il giusto assetto)
€ 117,00 **Seat taper position**

Specificare la lunghezza

mm

Nota: la misura va presa dal bordo anteriore dello schienale al punto di restringimento del telaio ant. (questa misura non può essere inferiore alla lunghezza della spondina)

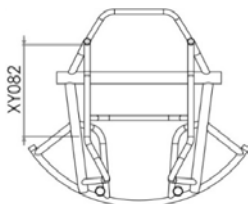

- XA131 Telaio a V con doppio restringimento (consigliato per amputato)
€ 388,00 **V-seat and taper design**

Specificare il restringimento superiore (A)

mm

Specificare il restringimento inferiore (B)

mm

Nota: necessaria la distanza tra interno ruota interno ruota, codice XY470 (vedi pagina 7)

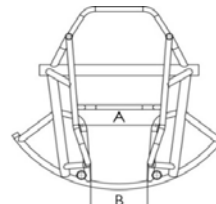

- XA136 Larghezza della seduta anteriore in parallelo (non in combinazione con XY080)
€ 117,00 **Parallel taper design**
(consigliato per cosce grandi che non richiedono un forte contenimento e gambe piccole)

mm

Larghezza

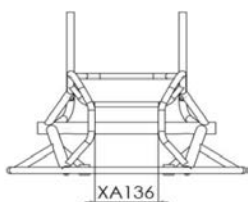

- XA135 Telaio anteriore asimmetrico (consigliato per amputato monolaterale)
€ 390,00 **Asymmetrical taper design**

Larghezza (A)

mm

Rientro (B)

(riferimento per la misura: da interno spondina al bordo interno rientrante del telaio)

mm

Specificare il lato del rientro del telaio

- Sinistro **Left** Destro **Right**

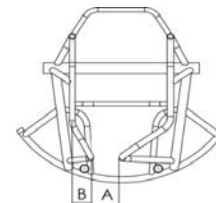

Seduta

- XR040 Sedile rigido in alluminio rivettato al telaio
€ 184,00 **Aluminum seat plate**

Specificare la lunghezza

mm (Standard XY020 - 20 mm)

- XR050 Sedile rigido in fibra di carbonio rivettato al telaio
€ 433,00 **Carbon fibre seat plate**

Specificare la lunghezza

mm (Standard XY020 - 20 mm)

- XA260 Inclinazione del sedile della seduta (solo con XR040 o XR050)
€ 259,00 **Drop seat design**

Specificare l'inclinazione

mm (Standard = 20 mm)

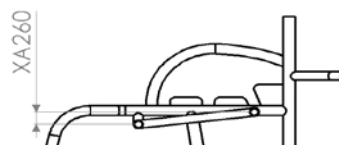

PEDANA

Pedana fissa saldata

- ELAXB080 Pedana fissa integrata nel telaio
Fixed position footrest

Altezza e posizione

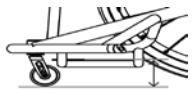
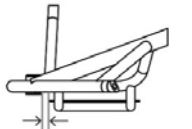
- Altezza pedana anteriore
Front footrest height
 mm
(min = 35 mm) 
- Altezza pedana posteriore
Rear footrest height
 mm
(min = 35 mm) 
- Distanza dalla parte anteriore della pedana alla parte posteriore
Footrest position
 mm 

Dimensioni pedana (non in ABS)

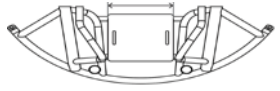
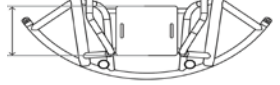
- Larghezza appoggiapiedi
Footrest width
 mm
(standard 200 mm) 
- Lunghezza appoggiapiedi
Footrest length
 mm
(standard 250 mm) 

Appoggiapiedi

- XB180 Appoggiapiedi in alluminio *(spessore della pedana da 2,5 mm)*
Aluminium footplate
 - XB190 Appoggiapiedi in carbonio
€ 302,00 **Carbon fibre footplate**
 - XB100 Appoggiapiedi in ABS **ABS moulded foot tray**
€ 209,00 con supporto sagomato per i piedi
(il bordo sagomato segue tutta la pedana)
- Specificare la lunghezza mm Massima 380 mm
Standard 330 mm (se non indicata)
- ELAXB140 Kit di viti e distanziatori
€ 92,00 *(Permette un incremento di 25 mm in altezza)*
Spacer kit
 - ELAXB145 Appoggiapiedi per multi posizionamento
€ 191,00 **Multi position footrest tubes**
(consigliata per poter cambiare più volte la posizione dei piedi durante il gioco) 

Pedana regolabile

- ELAXB130 Pedana in alluminio regolabile in altezza e angolazione *(regolazione in altezza di 100 mm)*
€ 283,00 **Clamp on adjustable position footrest**
- ELAXB085 Pedana regolabile in altezza, angolazione e profondità *(regolazione in altezza di 50 mm)*
€ 283,00 **Adjustable position footrest**

Altezza e posizione

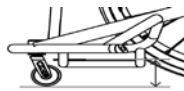
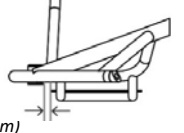
- Altezza pedana anteriore
Front footrest height
 mm
(min = 40 mm) 
- Altezza pedana posteriore
Rear footrest height
 mm
(min = 40 mm) 
- Distanza dalla parte anteriore della pedana alla parte posteriore
Footrest position
 mm
(se non specificata, distanza stabilita in 20 mm) 

Dimensioni pedana (non in ABS)

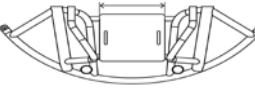
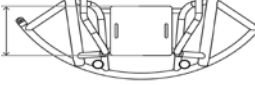
- Larghezza appoggiapiedi
Footrest width
 mm
(standard 200 mm) 
- Lunghezza appoggiapiedi
Footrest length
 mm
(standard 250 mm) 

Appoggiapiedi

- XB180 Appoggiapiedi in alluminio *(5 mm)*
Aluminium footplate
 - XB100 Appoggiapiedi in ABS **ABS moulded foot tray**
€ 209,00 con supporto sagomato per i piedi
(il bordo sagomato segue tutta la pedana)
- Specificare la lunghezza mm Massima 380 mm
Standard 330 mm (se non indicata)

Opzioni degli appoggiapiedi

- XB240 Bordo rialzato in alluminio *(costo per singolo bordo)*
€ 96,00 **Aluminium raised edges** *(Cost per Edge)*
 - Anteriore Posteriore Sinistro Destro
Front Back Left Right

Specificare l'altezza mm Massima 60 mm
- XB250 Bordo rialzati in carbonio *(solo un lato)*
€ 336,00 **Carbon Fibre raised edge** *(1 side only)*
 - Anteriore Posteriore
Front Front

Specificare l'altezza mm Massima 45 mm

Larghezza tra i perni delle ruote anteriori

- XY330 Distanza tra i due perni delle ruote anteriori
Castor pin width
 mm MAX 320 mm 
- Misura ottimizzata
Optimise measurements

CAMPANATURA, PARAU RTI E RUOTINE ANTIRIBALTAMENTO

Centro di gravità

- ELAXY510 Centro di gravità fisso
Fixed centre of gravity

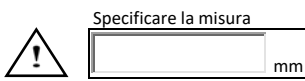

(nota: la misura viene calcolata dal bordo anteriore del telaio dello schienale al centro del mozzo della ruota posteriore)

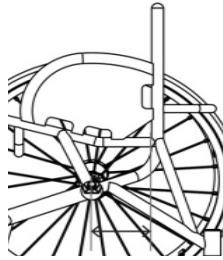

- ELAXY515 Centro di gravità regolabile tramite lo schienale
€ 207,00
(non con spondine saldate al telaio) (+/- 20 mm)
Backrest COG adjustment

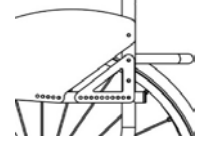
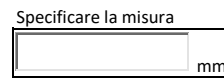

- ELAXY560 Centro di gravità regolabile
€ 303,00
Adjustable centre of gravity

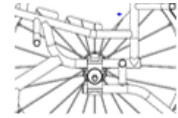
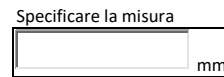

Campanatura

- XY390 Angolo campanatura (in gradi)
Camber angle

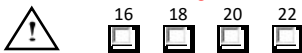

Paraurti (scegliere un'opzione sola)

- ELAXA110 Telaio con paraurti per il basket saldato
(il centro di gravità della carrozzina rimane fisso)
Round design basketball wing

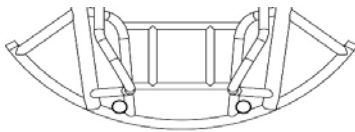

- ELAXA125 Telaio con paraurti per il basket a punta
€ 287,00
Arrow design basketball wing

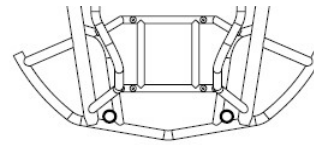

- ELAXA120 Telaio con paraurti per il basket
e parti laterali diritte
€ 287,00
Straight sided design basketball wing



Ruotine antiribaltamento (scegliere un'opzione sola)

- ELAXJ040 Ruotina antiribaltamento singola saldata
Single fixed anti tip

- ELAXJ060 Doppia ruotina antiribaltamento saldata
€ 372,00
(con barra stabilizzatrice fra le due ruotine)
Double fixed anti tip (With high mount joining bar)

Specificare la distanza tra i perni delle ruotine antiribaltamento



- Misura ottimizzata
(la distanza maggiore possibile - std se non indicata)
Optimise measurements

SPONDINE

Tipo di spondine

- | | | | | | |
|--------------------------|----------------------|--|---|-------------------|---|
| <input type="checkbox"/> | ELAXE230
€ 519,00 | Spondine in alluminio, saldate sul telaio, per lo sport
<i>(non con centro di gravità regolabile ELAXY510)</i>
Welded aluminium sport | <input type="checkbox"/> | XE030
€ 249,00 | Spondine in alluminio avvitate sul telaio
Screw on aluminium |
| <input type="checkbox"/> | ELAXE250
€ 235,00 | Spondine in alluminio a tubolari, saldate sul telaio
<i>(non con centro di gravità regolabile ELAXY510)</i>
Welded aluminium tubes only | <input type="checkbox"/> | XE050
€ 555,00 | Spondine in fibra di carbonio avvitate sul telaio
<i>(non indicate per il basket)</i>
Screw on carbon fibre
(Not recommended for basketball use) |
| <input type="checkbox"/> | XE310
€ 247,00 | Spondine dal design alto*
<i>(Solo con ELAXE230)</i>
High design upgrade |  | | |

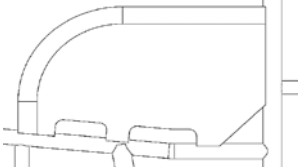
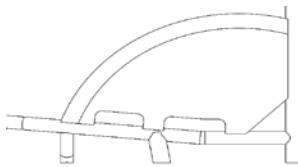
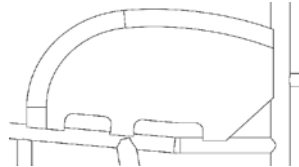

* (consigliate per dare forte stabilità laterale del bacino in combinazione con uno schienale a profilo basso)

Design spondine (scegliere un'opzione sola)



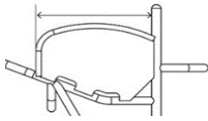
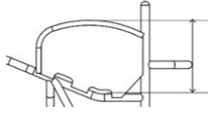

- | | | | | | | | | |
|---|--------------------------|--|---|--------------------------|---|---|--------------------------|---|
|  | <input type="checkbox"/> | Spondine diritte
Straight design |  | <input type="checkbox"/> | Spondine arrotondate
Round design |  | <input type="checkbox"/> | Spondine che seguono il profilo della ruota
Follow tyre |
|---|--------------------------|--|---|--------------------------|---|---|--------------------------|---|

Dimensioni spondine (scegliere un'opzione sola)

Dimensioni individuali

- | | | |
|--------------------------|--|---|
| <input type="checkbox"/> | Lunghezza spondina
Sideguard length |  |
| <input type="checkbox"/> | Altezza posteriore della spondina
Sideguard height (back) |  |
| <input type="checkbox"/> | Altezza anteriore della spondina
Sideguard height (front)
<i>(opzione per giocatori molto alti)</i> |  |

Dimensioni ottimizzate

- | | | |
|--------------------------|--|---|
| <input type="checkbox"/> | Spondina che segue il profilo della ruota
Follow Tyre Design |  |
| <input type="checkbox"/> | Spondina 25 mm al di sopra della ruota
<i>(la forma segue il profilo della ruota)</i>
25mm above tyre |  |
| <input type="checkbox"/> | Spondina al di sopra della ruota ad altezza personalizzata
<i>(la forma segue il profilo della ruota)</i>
Individual above tyre |  |
| <input type="checkbox"/> | Spondina a filo della ruota
<i>(la forma segue il profilo della ruota)</i>
Level with tyre |  |

SCHIENALE

Altezza schienale (scegliere un'opzione sola)

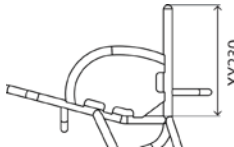
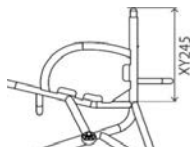
- | | | | | | |
|--------------------------|--|---|--------------------------|--|---|
| <input type="checkbox"/> | XY230
Schienale ad altezza fissa
<i>(indicare l'altezza fissa dello schienale)</i>
Fixed backrest height |  | <input type="checkbox"/> | XY245
€ 189,00
Schienale ad altezza regolabile
<i>(indicare l'altezza minima dello schienale)</i>
<i>(+/- 25 mm dall'altezza selezionata)</i>
Adjustable backrest height |  |
|--------------------------|--|---|--------------------------|--|---|

Posizionamento ergonomico posteriore (scegliere un'opzione sola)

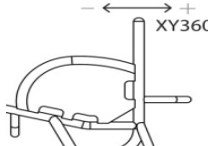
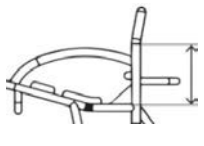
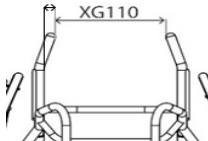
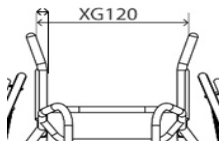
- | | | | | | |
|--------------------------|---|---|--------------------------|--|---|
| <input type="checkbox"/> | XY360
Angolo schienale
<i>(in gradi)</i>
Backrest angle |  | <input type="checkbox"/> | XG100
€ 127,00
Schienale ergonomico
<i>(non con schienale regolabile in altezza ELAXY245)</i>
Ergonomic backrest |  |
| <input type="checkbox"/> | XG110
€ 127,00
Schienale svasato verso l'interno
<i>(al di sopra delle spondine)</i>
<i>(non con schienale regolabile in altezza ELAXY245)</i>
Inward taper
(not with ELAXY245) |  | <input type="checkbox"/> | XG120
€ 127,00
Schienale svasato verso l'esterno
<i>(al di sopra delle spondine)</i>
<i>(non con schienale regolabile in altezza ELAXY245)</i>
Outward flare
(not with ELAXY245) |  |

RUOTE ANTERIORI E POSTERIORI

Ruote anteriori e forcelle



- | | |
|---|---|
| <input type="checkbox"/> XC160 Ruota anteriore Sport da 61mm (nera)
Sport 61mm castor | <input type="checkbox"/> XC181 Cuscinetti Bones Reds (per tutte le ruotine)
€ 135,00 (riducono l'attrito e aumentano la velocità)
Bones Reds bearings |
| <input type="checkbox"/> XC200 Forcella ruota anteriore micro, da sport
Sport micro fork | <input type="checkbox"/> XC182 Cuscinetti in ceramica Bones Swiss (per tutte le ruotine)
€ 342,00 (riducono l'attrito e aumentano la velocità)
Bones Swiss Ceramic bearings |

Ruote posteriori

Misura ruote

- | | | | |
|--|--|--|--|
| <input type="checkbox"/> XY420 24"
24" Wheels | <input type="checkbox"/> XY430 25"
25" Wheels | <input type="checkbox"/> XY440 26"
26" Wheels | <input type="checkbox"/> XY450 700C
700C Wheels |
|--|--|--|--|

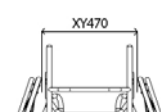
Distanza delle ruote

<input type="checkbox"/> XY460 Distanza tra la ruota posteriore e la parte esterna della spondina Rear wheel gap 	<input type="checkbox"/> XY470 Distanza da bordo interno a bordo interno delle ruote NOTA: misura necessaria per i Telai a V, codice XA130 e XA131 Inside to inside of wheel 
 <input type="checkbox"/> 15 <input type="checkbox"/> 20 <input type="checkbox"/> 25 <input type="checkbox"/> 30 (personalizzato) <input style="width: 100px;" type="text"/> mm	oppure <input style="width: 100px;" type="text"/> mm

Tipo di ruote posteriori (scegliere un'opzione)

- | | |
|--|--|
| <input type="checkbox"/> XK030 Ruote Sun Equalizer a 36/48 raggi
Equalizer 36/48 spoke | <input type="checkbox"/> XK330 Ruote Spinerger SLX R10 heavy duty, a 24 raggi diritti, per lo sport (solo con 18" di campanatura)
€ 1.714,00
Spinerger SLX R10 heavy duty 24 spoke (18 deg camber angle only) |
| <input type="checkbox"/> XK080 Ruote Spinerger SLX a 24 raggi
€ 1.007,00
Spinerger SLX 24 spoke | <input type="checkbox"/> XK101 Ruote Spinerger XSLX , a 24 raggi diritti con coperture RGK per il mozzo
€ 1.068,00
(NB: non è consentito giocare senza queste coperture)
Spinerger XSLX 24 spoke + caps |

Opzioni colore per ruote Spinerger:

- | | | |
|--|--|---|
| <input type="checkbox"/> Raggi neri
Black spokes | <input type="checkbox"/> Raggi bianchi
White spokes | <input type="checkbox"/> Raggi gialli
Yellow spokes |
| <input type="checkbox"/> Raggi rossi
Red spokes | <input type="checkbox"/> Raggi blu
Blue spokes | <input type="checkbox"/> Raggi rosa
Pink spokes |
| <input type="checkbox"/> Raggi viola
Purple spokes | <input type="checkbox"/> Raggi arancioni
Orange spokes | <input type="checkbox"/> Raggi verdi
Green spokes |

-
- XK180**
- Colore dei raggi ruote Spinerger
-
- € 252,00 (scegliere solo i colori proposti qui a fianco)
-
- Individual spoke design**
-
- Colore dei raggi interni
-
- Inside:**
-
-
- Colore dei raggi esterni
-
- Outside:**
-

Opzioni anodizzate per ruote Spinerger: (in caso di mancata scelta, sarà inviata l'opzione "XK190 Mozzo nero")

- | | | | |
|---|---|--|--|
| <input type="checkbox"/> XK190 Mozzo nero (Std)
€ 135,00 Black hub (Std) | <input type="checkbox"/> XK200 Mozzo argento
€ 135,00 Silver hub | <input type="checkbox"/> XK201 Mozzo/corrimano rosso
€ 244,00 Red hub/rim | <input type="checkbox"/> XK205 Mozzo/corrimano personalizzato
€ 311,00 Individual hub/rim |
| <input type="checkbox"/> XK202 Mozzo/corrimano viola
€ 244,00 Purple hub/rim | <input type="checkbox"/> XK203 Mozzo/corrimano blu
€ 244,00 Blue hub/rim | <input type="checkbox"/> XK204 Mozzo/corrimano colore oro
€ 244,00 Gold hub/rim | <input style="width: 100px;" type="text"/> |

Fornitura senza ruote

-
- XK040**
- Senza ruote
-
- € 239,00
- Supply without Wheels**
-
- (specificare il tipo di ruote, la dimensione ed i copertoni che verranno montati successivamente sulla carrozzina)
-
- | | | |
|---|---|---|
|  | Ruote: <input style="width: 100px;" type="text"/> | Copertoni: <input style="width: 100px;" type="text"/> |
|---|---|---|

Montaggio corrimani

- | | |
|---|---|
| <input type="checkbox"/> XY480 Corrimani montati vicino (standard senza opzioni selezionate)
Narrow set handrim | <input type="checkbox"/> XY485 Corrimani montati larghi
Wide set handrim |
| <input type="checkbox"/> XL090 Rimozione degli eccessi delle alette del corrimano
€ 159,00 Remove excess mounting tabs | <input type="checkbox"/> XL080 Corrimani montati super vicino (solo con XL040 ed include XL090) Super narrow set handrim
€ 299,00 (only with XL040 and includes XL090) |

Tipo di corrimani

- | | |
|---|--|
| <input type="checkbox"/> XL010 in alluminio anodizzato a 6 alette (standard senza opzioni selezionate)
Aluminium hard anodised 6 tab | <input type="checkbox"/> XL040 in titanio a 6 alette
€ 351,00 (non disponibili con le ruote XY450 700C)
Titanium 6 tab |
| <input type="checkbox"/> XL070 in alluminio anodizzato a 12 alette (non con ruote da 24")
€ 165,00 Aluminium hard anodised 12 tab | <input type="checkbox"/> XL050 in acciaio a 6 alette
€ 201,00 Stainless steel 6 tab |

Tipo di copertoni

- | | | |
|---|---|--|
| <input type="checkbox"/> XM070 Kenda Kaliente
Kenda Kaliente | <input type="checkbox"/> Rosso Red | <input type="checkbox"/> Blu Blue |
| <input type="checkbox"/> XM150 IRC Exeracer Pro (solo in colore rosso)
€ 119,00 IRC Exeracer Pro | <input type="checkbox"/> XM080 Tufo MS3, senza camera d'aria (solo in colore blu)
€ 119,00 Tufo MS3 tubeless | <input type="checkbox"/> XM095 Kenda Wide (solo in colore grigio)
€ 113,00 Kenda Wide |

Valvole per camere d'aria

- | | |
|--|---|
| <input type="checkbox"/> XY500 Valvola Schraeder per camera d'aria
Schraeder inner tube valve | <input type="checkbox"/> XY490 Valvola Presta per camera d'aria (standard senza opzioni selezionate)
Presta inner tube valve (Std) |
|--|---|

RIFINITURE

Finiture telaio e componenti

<input type="checkbox"/>	XN010	Telaio verniciato a polvere (fare riferimento alla tabella colori RGK) Powder coated frame	<input type="checkbox"/>	XN150	Rifiniture verniciate a polvere (pedana, asse ruote posteriori e spondine) (std nel colore del telaio se non indicato) Powder coated components (Frame colour if not specified)			
Telaio	Rifiniture	Lucidi	Telaio	Rifiniture	Opachi	Telaio	Rifiniture	Speciali
<input type="checkbox"/>	<input type="checkbox"/>	Nero lucido 103	<input type="checkbox"/>	<input type="checkbox"/>	Nero opaco 105	<input type="checkbox"/>	<input type="checkbox"/>	Grigio argento glitter 300
<input type="checkbox"/>	<input type="checkbox"/>	Bianco lucido 100	<input type="checkbox"/>	<input type="checkbox"/>	Bianco opaco 101	<input type="checkbox"/>	<input type="checkbox"/>	Grigio brillante 170
<input type="checkbox"/>	<input type="checkbox"/>	Grigio lucido 132	<input type="checkbox"/>	<input type="checkbox"/>	Grigio opaco 131	<input type="checkbox"/>	<input type="checkbox"/>	Nero metallizzato opaco 104
<input type="checkbox"/>	<input type="checkbox"/>	Crema lucido 135	<input type="checkbox"/>	<input type="checkbox"/>	Grigio chiaro opaco	<input type="checkbox"/>	<input type="checkbox"/>	Grigio metallizzato opaco 130
<input type="checkbox"/>	<input type="checkbox"/>	Rosso lucido 108	<input type="checkbox"/>	<input type="checkbox"/>	Blu Navy opaco 152	<input type="checkbox"/>	<input type="checkbox"/>	Nero martellato 201
<input type="checkbox"/>	<input type="checkbox"/>	Giallo lucido 120				<input type="checkbox"/>	<input type="checkbox"/>	Grigio martellato 202
<input type="checkbox"/>	<input type="checkbox"/>	Verde bosco lucido 143				<input type="checkbox"/>	<input type="checkbox"/>	Bianco martellato 200
<input type="checkbox"/>	<input type="checkbox"/>	Verde lucido 107						
<input type="checkbox"/>	<input type="checkbox"/>	Blu intenso lucido 151						
<input type="checkbox"/>	<input type="checkbox"/>	Blu Royal lucido 154						
<input type="checkbox"/>	<input type="checkbox"/>	Blu lucido 174						
<input type="checkbox"/>	<input type="checkbox"/>	Turchese lucido 141						
<input type="checkbox"/>	<input type="checkbox"/>	Rosa lucido 188						
<input type="checkbox"/>	<input type="checkbox"/>	Arancione lucido 180						
<input type="checkbox"/>	<input type="checkbox"/>	Viola lucido 157						
<input type="checkbox"/>	ELAXN030	Colore telaio brushed (trattamento a spazzola) (tutte le componenti in colore nero a meno che non si selezioni XN160) Brushed frame € 360,00	<input type="checkbox"/>	XN160	Rifiniture in colore brushed (trattamento a spazzola) (non necessario con pedana e schienale fissi non regolabili) € 141,00 Brushed components			
<input type="checkbox"/>	ELAXN050	Colore telaio polished (trattamento a lucido) (tutte le componenti in colore nero a meno che non si selezioni XN170) Polished frame € 1.031,00	<input type="checkbox"/>	XN170	Rifiniture in colore polished (trattamento a lucido) (non necessario con pedana e schienale fissi non regolabili) € 218,00 Polished components			
			<input type="checkbox"/>	XN200	Colore personalizzato € 299,00 (indicare nome colore/codice RAL)			
			Telaio	Rifiniture				
			Frame	Comp	<input type="text"/>			

Colore dei dettagli (scegliere un'opzione sola)

NOTA BENE: Il colore dei dettagli include: forcelle, tappi a pressione delle forcelle e i decalchi. Il cuscino, la fascia fermatallon e le imbottiture di protezione del telaio sono con logo RGK bianco

<input type="checkbox"/>	Dettagli in colore nero Black accent	<input type="checkbox"/>	Dettagli in colore argento Silver accent	<input type="checkbox"/>	Dettagli in colore porpora Purple accent	<input type="checkbox"/>	XN250 € 299,00 Dettagli in colore personalizzato Individual accent
<input type="checkbox"/>	Dettagli in colore rosso Red accent	<input type="checkbox"/>	Dettagli in colore blu Blue accent				
				Indicare colore: (utilizzare codici colori RGK)	<input type="text"/>		

TELI

Telo seduta

<input checked="" type="checkbox"/>	XP040	Telo seduta a tensione regolabile (non richiesto in combinazione con la seduta rigida) Seat sling strap adjustable	<input type="checkbox"/>	-€ 44,00	Senza telo seduta No seat sling (Seat Plate)
-------------------------------------	-------	---	--------------------------	----------	--

Telo schienale

<input checked="" type="checkbox"/>	XP055	Telo schienale Airtech Sport regolabile con fasce (standard se non indicato)(nero) Airtech sport backrest strap adjustable	<input type="checkbox"/>	XP070 € 164,00	Rivestimento in pelle per i bordi laterali dello schienale (non con XG080)(nero) Backrest upgrade to leather corners
-------------------------------------	-------	---	--------------------------	-------------------	---

Colori delle cuciture dello schienale

<input type="checkbox"/>	Grigio Silver	<input type="checkbox"/>	Nero Black	<input type="checkbox"/>	Blu Blue	<input type="checkbox"/>	Personalizzato Individual:
<input type="checkbox"/>	Rosso Red	<input type="checkbox"/>	Arancione Orange	<input type="checkbox"/>	Viola Purple		<input type="text"/>

Colori per il logo RGK posizionato sullo schienale

<input type="checkbox"/>	Bianco (Std) White (Std)	<input type="checkbox"/>	Verde Green	<input type="checkbox"/>	Blu Blue	<input type="checkbox"/>	Personalizzato Individual:
<input type="checkbox"/>	Rosso Red	<input type="checkbox"/>	Arancione Orange	<input type="checkbox"/>	Viola Purple		<input type="text"/>

Colori per la scritta Elite sullo schienale

<input type="checkbox"/>	Bianco (std) White (Std)	<input type="checkbox"/>	Verde Green	<input type="checkbox"/>	Blu Blue	<input type="checkbox"/>	Personalizzato Individual:
<input type="checkbox"/>	Rosso Red	<input type="checkbox"/>	Arancione Orange	<input type="checkbox"/>	Viola Purple		<input type="text"/>

Accessori schienale

<input type="checkbox"/>	XP170	Telo schienale con ricamo personalizzato (si prega di fornire il file in formato .jpeg e la posizione desiderata per il ricamo) € 190,00 Individual backrest embroidery Aggiungere i dettagli a pagina 10
--------------------------	-------	--

CUSCINI

- XP080 Cuscino RGK in schiuma con fodera in nylon **Cushion foam**
€ 118,00 (selezionare qui sotto misure e densità della schiuma)
- In schiuma a bassa densità **(CMS040)**
Soft (CMS040)
- Spessore 50 mm **50mm**
- In schiuma a media densità **(CMS050)**
Medium (CMS050)
- Spessore 75 mm **75mm**
- Spessore 100 mm **100mm**
- 580 mm **580mm**
- 630 **630**
- 630mm **630mm**
- Altro **Other**
- mm
- XP340 Cuscino in Plastazote (schiuma ad altissima densità) *
€ 128,00 **Hard Plastazote cushion upgrade**
(indicare l'altezza massima della carrozzina comprensiva di cuscino in Plastazote)
- * (Per ottenere il cuscino in plastazote segnare anche l'opzione XP080; il prezzo finale del cuscino in plastazote completo di fodera è di 246,00 €)

Opzione della fodera del cuscino

- XP085 Fodera del cuscino in nylon **Nylon cushion cover**
- XP090 Fodera del cuscino traspirante **Air Lite cushion cover**
€ 107,00
- XP380 Fodera del cuscino in neoprene **Neoprene cushion cover**
€ 120,00

CINTURE

Con aggancio in Velcro

- XS050 Cintura Pro in Velcro, da 100 mm
€ 168,00 **100mm Pro adjustable velcro strap**
- XS055 Cintura Pro in Velcro, da 50 mm
€ 168,00 **50mm Pro adjustable velcro strap**
- XS057 Cintura Pro per le ginocchia, da 50 mm
€ 153,00 **50mm Pro knee strap**

Posizione dell'aggancio in Velcro

- Posizione 1**
(specificare nome e codice della cintura qui sopra)

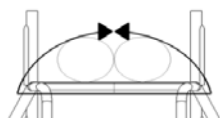

Specificare lungh.cintura

mm

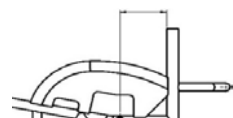

Specif. distanza da tubi schien.

mm

- Posizione 2**
(specificare nome e codice della cintura qui sopra)

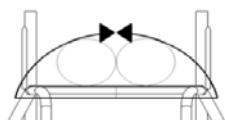

Specificare lungh.cintura

mm

Specif. distanza da tubi schien.

mm

Con aggancio a cricchetto

- XS020 Cintura a cricchetto con pulsante
€ 104,00 (imbottitura 280 x 50 mm)
Sport ratchet strap (Click strap)
- XS021 Cintura a cricchetto singola (per stabilizzare un solo arto)
€ 92,00 **Sport ratchet strap (Single)**
- XS025 Cintura a cricchetto Pelvi Loc 2DA
€ 299,00 (per cosce e ginocchia) **Pelvi Loc 2DA ratchet strap**

Scegliere la misura: M: 200 mm **Medium (12")** L: 250 mm **Large (14")**

- XS030 Cintura a click Pelvi Loc 3DA (per bacino)
€ 329,00 **Pelvi Loc 3DA ratchet strap**

Scegliere la misura: S: 200 mm **S (8")** M: 225 mm **M (12")**
 L: 250 mm **L (14")** XL: 275 mm **XL (17")**

- XS035 Cintura M2 a cricchetto (per cosce e ginocchia)
€ 202,00 **M2 ratchet strap**

200 mm **8"** 250 mm **10"** 300 mm **12"**

- XS036 Cintura M2 a cricchetto singola (per i piedi)
€ 179,00 **M2 ratchet strap (Single)**

200 mm **8"** 250 mm **10"** 300 mm **12"**

Posizione dell'aggancio a cricchetto

- Posizione 1** Tipo
- Posizione 2** Tipo

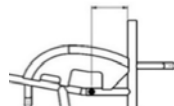

Specif. distanza da tubi schien.

mm

Specif. distanza da tubi schien.

mm

- XS040 Coppia di fermi di montaggio per cintura*
€ 120,00 **Fixed mounting points** x1 x2 x3

- XS045 Coppia di fermi di montaggio a morsetto per cintura*
€ 120,00 **Clamped mounting points** x1 x2 x3

* (è richiesto un set - x1 - per ogni cintura selezionata)

OPZIONI PER IL TELAIO

- XR060 Supporti ad anello saldati per l'applicazione della fascia fermapolpacci
€ 147,00 (indicare nelle note la posizione per il montaggio) **Calf strap mounting loops**



- XR065 Supporti ad anello saldati per l'applicazione di una fascia
€ 147,00 (indicare nelle note la posizione per il montaggio) **Strap location loops**



ACCESSORI/RICAMBI

- XR030 Borsa nera per ruote posteriori (può contenere 3 ruote)
€ 275,00 **Triple wheel bag**
- XP130 Protezioni anteriori per il telaio
€ 147,00 (seguono la lunghezza del telaio anteriore)
Frame protectors full length
- XA150 Tubo in plastica fissato al paraurti
€ 103,00 **Plastic tube fitted to offensive wing**
- XS070 Fascia fermapièdi
Foot strap (select if required)
- XS060 Fascia fermapolpacci
Calf strap (select if required)
- XP400 Protezione per la barra posteriore dello schienale
Back bar protector
- XR090 Kit attrezzi
Tool kit

NOTE AGGIUNTIVE

Telo schienale con ricamo personalizzato

Si prega di fornire il file in formato .JPG e la posizione selezionata per il ricamo



BARRA STABILIZZATRICE DELLO SCHIENALE

ALTRE NOTE:

Empty grid area for additional notes.

LAVORAZIONI SPECIALI*

(specificare sotto il numero di pagina o delle pagine insieme ai dettagli delle lavorazioni speciali a cui si riferisce)

OFF SPEC REQUEST APPROVED

(for internal RGK office only)

X
RGK Internal Sign-off

Empty grid area for special work details.

* Le lavorazioni speciali richiedono uno studio di fattibilità che può aumentare il prezzo e i tempi di consegna. Qualsiasi richiesta di dimensioni/opzione/telaio non elencata nel modulo d'ordine sarà trattata come una lavorazione speciale.