



TIGA

Rgk

**SUNRISE
MEDICAL**



OF_RgkActive_TIGA_it_IT_REV21

Fatturare a : _____
 Ragione sociale: _____
 Via: _____
 Città: _____ C.A.P. _____
 Provincia _____
 Tel: _____ Fax: _____

Spedire a: _____

 Data Ordine: _____
 Num. Ordine: (ripetere su tutte le pagine) _____
 Quantità richiesta: _____



In fase di produzione alcune combinazioni di opzioni selezionate sulla scheda d'ordine potrebbero risultare NON possibili

- Ordine
- Preventivo

Inviare l'ordine via fax al numero: 0523-1880753
 oppure a ordini@sunrisemedical.it

CODICE REPERTORIO DM: 2157040

Codice di rimborso
 Riconducibile per omogeneità funzionale ai codici N.T.
 12.21.06.060 Carrozzina superleggera

Portata massima : 125 Kg

Prezzo base: € 5.225,00
 (Tutti i prezzi indicati sono da intendersi con IVA al 4% esclusa)

MISURE E CARATTERISTICHE UTENTE

STILE DEL PRODOTTO

- TGAXZ010 TIGA
TIGA
- XA070 Telaio aperto
Open design
- XA080 Telaio chiuso
Closed design
- TFAXA085 Telaio crash tested 7176-19
€ 240,00 **Crash tested upgrade**
- XA170 Telaio Heavy Duty (Sono richieste anche le ruote Spinergy SLX a 24 raggi)
€ 535,00 **Heavy Duty Frame**

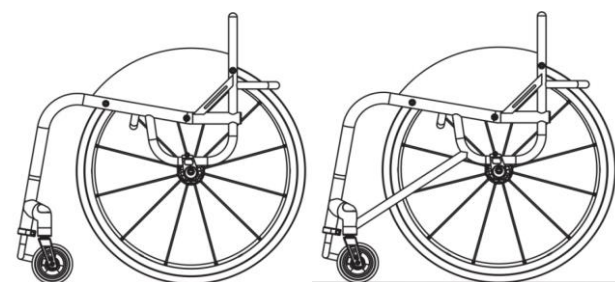

Portata massima utente 125 kg

Portata massima utente 158 kg, con telaio Heavy Duty XA170

NOTA BENE: TUTTE LE CARROZZINE RGK SONO COSTRUITE SU MISURA E PRESENTANO UNA TOLLERANZA DI FABBRICAZIONE DI +/- 5 MM.









XA070 - Telaio aperto

XA080 - Telaio chiuso

APPROVAZIONE CAD

- | | |
|---------------------------------------------------------------------------------------------------------------------------------------------------------------------------------------------------------|-------------------------------------------------------------------------------------------------------------------------------------------------------------------------------------------------------|
| <input type="checkbox"/> XW009 Solo quotazione (senza CAD per l'approvazione)
QUOTE CAD drawing for approval | <input type="checkbox"/> XW011 Solo ordine (senza CAD per l'approvazione)
ORDER CAD drawing for approval |
| <input type="checkbox"/> XW012 Quotazione + CAD per l'approvazione
€ 300,00 (Massimo 2 modifiche dal cliente)
QUOTE CAD drawing for approval
(2 customer amendments ONLY) | <input checked="" type="checkbox"/> XW010 Ordine + CAD per l'approvazione
(Massimo 2 modifiche dal cliente)
ORDER CAD drawing for approval
(2 customer amendments ONLY) |

MISURE FONDAMENTALI DEL TELAIO

- XY010 Larghezza seduta (da interno spondina a interno spondina)
Seat width (Inside to inside of sideguards)
 (Max - 500 mm)
- XY020 Profondità seduta
Seat length
 (Max - 500 mm)
- XY030 Profondità supplementare della seduta (fornisce un supporto aggiuntivo alle gambe e possibilità di appoggio ed impugnatura per le mani durante un trasferimento)
Extra Seat Length (Provides additional leg support & hand grip)

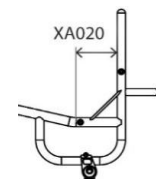
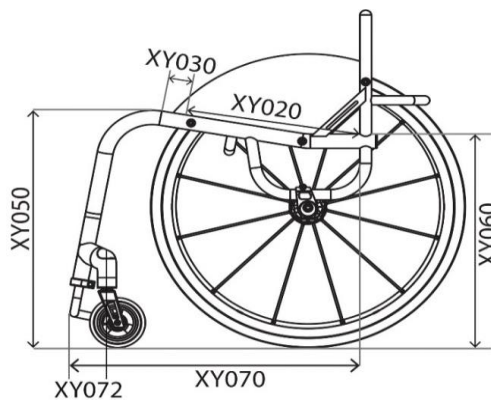
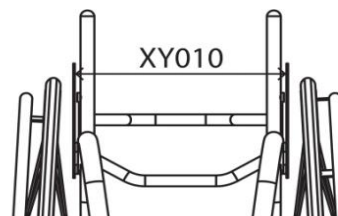
- XY050 Altezza telaio anteriore
Front frame height
 (Max - 550mm)
(Min - 380mm)
- XY060 Altezza telaio posteriore
Rear frame height
 (Max - 550mm)
(Min - 360mm)
- XY070 Lunghezza telaio
Frame length
 (Min XY020 + XY030 + 140mm)
- XY072 Posizione del supporto della forcella
Castor position

- Dimensioni ottimizzate**
Optimise measurements
- TX (Extreme Terrain - il supporto della forcella e le ruote anteriori saranno posizionati anteriormente al telaio in una posizione ottimizzata così da aumentare la stabilità dinamica della carrozzina)**
TX Forward Castor Position
- XA020 Profondità della seduta ergonomica (standard = 120 mm)
€ 118,00 **Ergonomic seat**



TELAIO ANTERIORE E PEDANA

Opzioni del telaio anteriore

- XY080 Larghezza seduta anteriore
(telaio anteriore rientrante)
Seat taper design



(quando in combinazione con XY091 la dimensione verrà calcolata al centro delle due curve principali del telaio anteriore)

(Opzionale, per fornire supporto o posizionamento aggiuntivo alle gambe)

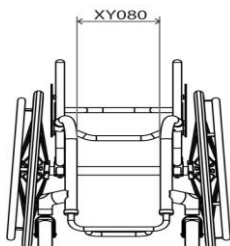

- XY091 Larghezza pedana
Parallel taper design

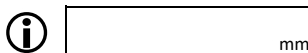

(Quando in combinazione con XY080, le dimensioni devono essere più piccole di 20 mm)

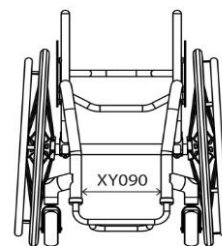

Informazioni e dimensioni pedana (vedere bene il disegno e scegliere un'opzione sola)

- XY100 Altezza pedana anteriore
(minimo 60 mm)
Round design

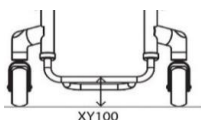

Dimensione ruote anteriori	Max. altezza realizzabile	con XB200 (vedi)
3"	115mm	165mm
4"	125mm	175mm
5"	135mm	185mm

- XB200 Pedana con sistema per aumentare l'altezza massima da terra dell'appoggiatesta
(solo con appoggiatesta XB010, XB080 e XB150)
High level footrest

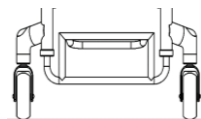

- XY105 Altezza pedana anteriore
(minimo 60 mm)
Square design
(il disegno squadrato permette un posizionamento più alto)

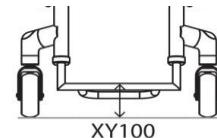

Dimensione ruote anteriori	Max. altezza realizzabile	con XB200
3"	135mm	185mm
4"	145mm	195mm
5"	155mm	205mm

- XB200 Pedana con sistema per aumentare l'altezza massima da terra dell'appoggiatesta
(solo con appoggiatesta XB010, XB080 e XB150)
High level footrest

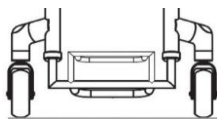

Dimensioni personalizzate della pedana

- XY115 Altezza pedana anteriore
Front footrest height

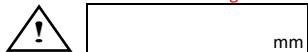

- XY120 Altezza pedana posteriore
Rear footrest height

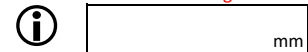

(standard = altezza pedana - 20 mm)

- XY125 Lunghezza pedana
Footrest length



(standard = 100 mm)

(lunghezze della pedana superiori a 160 mm richiederanno l'aggiunta dell'opzione rinforzata heavy duty XB150)

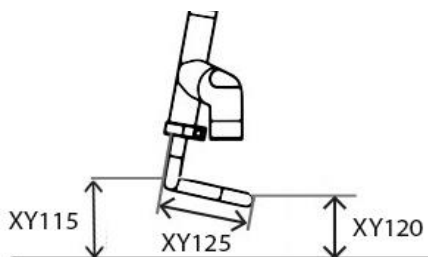

Pedane (scegliere un'opzione sola)

- XB010 Pedana tubolare superleggera in alluminio regolabile in altezza (standard senza opzioni selezionate)

Tubular aluminium footrest

- XB070 Pedana unica in alluminio regolabile in altezza e angolazione

Angle adjustable aluminium footrest

- TGAXB080 Pedana tubolare superleggera fissa saldata al telaio (non regolabile)

Tubular footrest welded into frame

- XB030 Pedane separate ribaltabili e regolabili in altezza (solo con telaio chiuso XA080)

Flip up plastic footrest

- XB150 Pedana tubolare rinforzata e regolabile in altezza (heavy duty; obbligatoria con Freewheel)

Heavy duty tubular footrest

Rivestimento appoggiatesta

- XB050 Rivestimento in fibra di carbonio per appoggiatesta tubolare (non con XB070 e XB030)

Carbon fibre cover (Not with XB070 & XB030)

- XB040 Rivestimento in ABS per appoggiatesta tubolare (non con XB070 e XY030)

Plastic Cover (Not with XB070 & XB030)

- XB170 Rivestimento in alluminio per appoggiatesta tubolare (non con XB070 e XB030)

Aluminium cover (Not with XB070 & XB030)

- XB165 Rivestimento antiscivolo 3M (non con XB030)

Rubber grip tape

RUOTE ANTERIORI, FORCELLE E FRENI

Ruote anteriori da 100 mm (4")

- XC060 Ruote anteriori da 4x1,3" in gomma morbida nera
Soft roll 4"x1.3"
- XC110 Ruote anteriori da 4x1" Frog Legs con cerchio in alluminio (mozzo argento e copertone nero)
€ 190,00 **Aluminium centre 4"x1"** *(silver hub and black urethane tyre only)*
- XC130 Ruote anteriori da 4x1,4" Frog Legs con cerchio in alluminio (scegliere qui sotto l'opzione colore per mozzo e copertone)
€ 190,00 **Aluminium centre 4"x1.4"** *(choose colour below)*



- | | | |
|----------------------------------------------------------------------------------------------------------------------------------------------------|--------------------------------------------------------------------------------------------|---------------------------------------------------------------------------------------------|
| <input type="checkbox"/> Mozzo argento e copertone nero
<i>(standard senza opzioni selezionate)</i>
Silver hub & black tyre (Std) | <input type="checkbox"/> Mozzo dorato e copertone nero
Gold hub & black tyre | <input type="checkbox"/> Mozzo viola e copertone nero
Purple hub & black tyre |
| <input type="checkbox"/> Mozzo nero e copertone nero
Black hub & black tyre | <input type="checkbox"/> Mozzo verde e copertone nero
Green hub & black tyre | |
| <input type="checkbox"/> Mozzo rosso e copertone nero
Red hub & black tyre | <input type="checkbox"/> Mozzo blu e copertone nero
Blue hub & black tyre | |

da 125 mm (5")

- | | |
|------------------------------------------------------------------------------------------------------------------------------------------------------------------|---------------------------------------------------------------------------------------------------------------------------------------------------------------------------------------------------------------------------|
| <input type="checkbox"/> XC070 Ruote anteriori da 5x1,3" in gomma morbida nera
Soft roll 5"x1.3" (Black only) | <input type="checkbox"/> XC120 Ruote anteriori da 5x1" Frog Legs con cerchio in alluminio (Mozzo argento e copertone nero)
€ 190,00 Aluminium centre 5"x1" <i>(Silver hub and black urethane tyre only)</i> |
| <input type="checkbox"/> XC100 Ruote anteriori da 5" pneumatiche grigie con cerchio in alluminio
€ 214,00 Pneumatic Aluminium centre 5"x1" (Grey only) | <input type="checkbox"/> XC140 Ruote anteriori da 5x1,4" Frog Legs con cerchio in alluminio (Mozzo argento e copertone nero)
€ 190,00 Aluminium centre 5"x1.4" <i>(Silver hub and black urethane tyre only)</i> |

da 150 mm (6")

- | | |
|-----------------------------------------------------------------------------------------------------------------------------------------|---------------------------------------------------------------------------------------------------------------------------------------------------------------------------------------------------------------------------|
| <input type="checkbox"/> XC080 Ruote anteriori da 6x1,3" in gomma morbida nera
Soft roll 6"x1.3" (Black hub / grey tyre only) | <input type="checkbox"/> XC145 Ruote anteriori da 6x1,4" Frog Legs con cerchio in alluminio (Mozzo argento e copertone nero)
€ 190,00 Aluminium centre 6"x1.4" <i>(Silver hub and black urethane tyre only)</i> |
|-----------------------------------------------------------------------------------------------------------------------------------------|---------------------------------------------------------------------------------------------------------------------------------------------------------------------------------------------------------------------------|

da 200 mm (8")

- XC185 Ruote pneumatiche offroad da 8x2" (solo con il supporto della forcella TX)
€ 198,00 **Pneumatic offroad 8"x2" (only with TX Forward castor position)**

Forcelle ruote anteriori

- | | |
|-----------------------------------------------------------------------------------------------------------------------------------------------------------------------------------------------------------------------------------------------------------------------------------------------------------------------------------------------------------|----------------------------------------------------------------------------------------------------------------------|
| <input type="checkbox"/> XC190 Forcelle Performance (Std quando non è selezionata alcuna opzione)
Colore delle forcelle uguale al colore dei dettagli
Performance castor fork (Std when no option selected) | <input type="checkbox"/> XC210 Forcelle Frog Legs con sospensioni
€ 615,00 Froglegs suspension castor fork |
| <input type="checkbox"/> XC192 Forcelle High Trail
<i>Nota: la forcella presenta una maggiore distanza tra l'area di contatto della ruota e il centro dell'asse della forcella. Consigliata per ridurre il tremolio della ruota alle alte velocità.</i>
Colore delle forcelle uguale al colore dei dettagli
High trail castor fork | <input type="checkbox"/> Nero Black <input type="checkbox"/> Argento Silver |

Larghezza tra i perni delle ruote anteriori

- XY330 Distanza tra i due perni delle ruote anteriori (posizione ottimizzata XY010 più 70 mm)
Castor pin width



- Misura ottimizzata
Optimise measurements

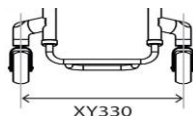

Freni

- | | |
|--------------------------------------------------------------------------------------------------------------------------------------------------------------------------------------------------------------------------------|-------------------------------------------------------------------------------------------------------------------------------------------------------------------------------------------------------------------|
| <input type="checkbox"/> XD020 Freni a forbice applicati sotto la seduta
Underseat Scissor | <input type="checkbox"/> XD050 Freni a spinta
Push to lock |
| <input type="checkbox"/> XD030 Freni a forbice compatti
€ 252,00 Compact scissor | <input type="checkbox"/> XD046 Freni a spinta Out Front
€ 268,00 Out Front push to lock |
| <input type="checkbox"/> XD035 Freni a forbice compatti con piastra di aggancio superleggera (solo con centro di gravità fisso)
€ 252,00 Compact scissor with lightweight fixing (Only with fixed centre of gravity) | <input type="checkbox"/> XD085 Freni a forbice Eagle (Scegliere il colore)
€ 275,00 Eagle wheel locks (Indicate colour) |
| | <input type="checkbox"/> XD086 Freni a forbice Eagle con piastra di aggancio superleggera (Scegliere il colore)
€ 375,00 Eagle WL with L/W fixing (Indicate colour) (Only with fixed centre of gravity) |

- XD010 Senza freni
Omit wheel locks



Nero Std se non è selezionata alcuna opzione

SPONDINE E BRACCIOLI

Spondine diritte in alluminio

- XE030 Spondine in alluminio avvitate sul telaio
€ 249,00 **Screw on aluminium**
- XE080 Spondine in alluminio estraibili
€ 540,00 **Lift out aluminium**
- TGAXE130 Spondine in alluminio abbattibili verso l'interno
€ 469,00 **Fold flat aluminium**
- XE180 Spondine in alluminio ribaltabili all'indietro
€ 281,00 **Flip back aluminium**
- TGAXE220 Spondine in alluminio saldate
(bordo rinforzato da 6 mm)
€ 357,00 **Welded with 6mm bead**
- TGAXE230 Spondine in alluminio saldate, per lo sport (bordo
extra rinforzato da 16 mm)
€ 519,00 **Welded aluminium sport**

in carbonio



- XE050 Spondine in fibra di carbonio avvitate sul telaio
€ 555,00 **Screw on carbon fibre**
- XE100 Spondine in fibra di carbonio estraibili
€ 726,00 **Lift out carbon fibre**
- TGAXE150 Spondine in fibra di carbonio abbattibili verso
l'interno
€ 758,00 **Fold flat carbon fibre**
- XE200 Spondine in fibra di carbonio ribaltabili all'indietro
€ 569,00 **Flip back carbon fibre**

in plastica (ABS)

- XE070 Spondine in plastica avvitate sul telaio
€ 236,00 **Screw on ABS plastic**
- XE120 Spondine in plastica estraibili
€ 351,00 **Lift out ABS plastic**
- TGAXE170 Spondine in plastica abbattibili all'interno
€ 469,00 **Fold flat ABS plastic**

Dimensioni delle spondine

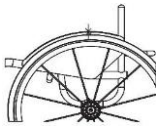
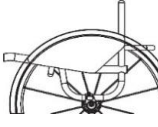
Dimensioni ottimizzate

- Spondina 25 mm al di sopra della ruota (la
forma segue il profilo della ruota - standard
senza opzioni selezionate)
25mm above tyre 
- Spondina al di sopra della ruota ad
altezza personalizzata
(la forma segue il profilo della ruota)
Individual above tyre (Follow tyre) 
- Spondina a filo della ruota
(la forma segue il profilo della ruota)
Level with tyre (Follow tyre) 

Dimensioni individuali

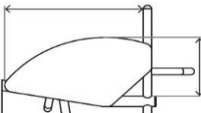
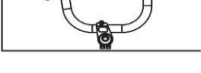
- Lunghezza spondina
Sideguard length 
- Altezza spondina
Sideguard height 

Spondine con bordo avvolgente in alluminio



- XE040 Spondine in alluminio con bordo avvolgente, avvitate
sul telaio
€ 281,00 **Screw on aluminium with fender**
- XE090 Spondine in alluminio con bordo avvolgente, estraibili
€ 585,00 **Lift out aluminium with fender**
- TGAXE140 Spondine in alluminio con bordo avvolgente, abbatt.
verso l'interno
€ 505,00 **Fold flat aluminium with fender**
- XE190 Spondine in alluminio con bordo avvolgente, ribaltabili
all'indietro
€ 327,00 **Flip back aluminium with fender**

in carbonio

- XE060 Spondine in fibra di carbonio con bordo avvolgente,
avvitate sul telaio
€ 689,00 **Screw on carbon fibre with fender**
- XE110 Spondine in fibra di carbonio con bordo avvolgente,
estraibili
€ 851,00 **Lift out carbon fibre with fender**
- TGAXE160 Spondine in fibra di carbonio con bordo avvolgente,
abbattibili verso l'interno
€ 922,00 **Fold flat carbon fibre with fender**
- XE210 Spondine in fibra di carbonio con bordo avvolgente,
ribaltabili all'indietro
€ 688,00 **Flip back carbon fibre with fender**

Dimensioni delle spondine

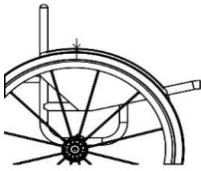
Dimensioni ottimizzate

- Distanza ottimizzata
10 mm sopra lo pneumatico
(standard se non indicato)
10mm above tyre 
- Bordo della spondina al di
sopra della ruota ad
altezza personalizzata
Individual above tyre
Min. 10 mm sopra lo pneumatico

Dimensioni individuali

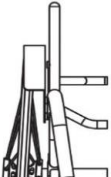
- Bordo della spondina sino al centro
dello pneumatico
(standard se non indicato)
Centre of tyre
(Standard if no option selected) 
- Bordo della spondina sino al bordo
esterno dello pneumatico
Outside of tyre 

Braccioli

- XF010 Braccioli ad altezza fissa, estraibili, con spondine in
plastica (indicare l'altezza)
€ 597,00 **Lift out armrest with plastic sideguard**
(Indicate fixed height)
 - XF020 Braccioli ad altezza fissa, estraibili, con spondine in
alluminio (indicare l'altezza)
€ 567,00 **Lift out armrest with Aluminium sideguard**
(Indicate fixed height)
- Altezza**  (Distanza tra la parte superiore
del tubo del sedile e la parte
superiore del bracciolo)

SCHIENALE

Altezza schienale - fissa o regolabile (scegliere un'opzione sola)

XY230 Schienale ad altezza fissa
Fixed height backrest
(indicare l'altezza fissa dello schienale)

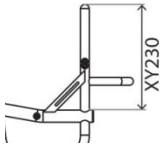

XY245 Schienale ad altezza regolabile
€ 158,00
Adjustable height backrest
(indicare l'altezza minima dello schienale)

(Regolazione +/- 25 mm dall'altezza selezionata)

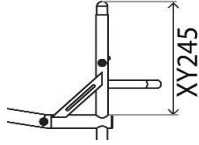

Tipo di schienale - fisso o pieghevole (scegliere un'opzione sola)

XG010 Schienale fisso non abbattibile
Fixed backrest (Non-folding)

TGAXG020 Schienale pieghevole a doppio blocco, regolabile in angolazione (± 5 gradi)
€ 442,00
Folding backrest
(with 2 position snap lock and angle adjust ± 5 Deg)

Posizionamento ergonomico posteriore (scegliere un'opzione sola)

XY360 Angolo schienale
Backrest angle

-5 -3 0 +3 +5

Angolo personalizzato

(angolo massimo selezionabile da -10° a +10°)

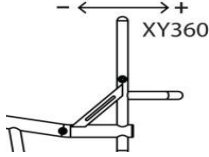

XG100 Schienale ergonomico
€ 135,00
Ergonomic backrest
Altezza del tubo verticale (minimo 250 mm)

Reclinazione del tubo all'indietro

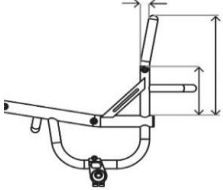

XG110 Schienale svasato verso l'interno (al di sopra delle spondine)
€ 135,00
Inward taper (inside of backrest posts)

Larghezza

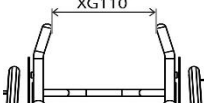

XG120 Schienale svasato verso l'esterno (al di sopra delle spondine)
€ 135,00
Outward flare (inside of backrest posts)

Larghezza

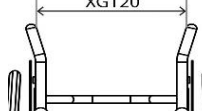

Maniglie di spinta

XG070 Maniglie di spinta avvitate (non con schienale regolabile in altezza XY245)
€ 220,00
Screw in push handles (N/A with XY245)

XG090 Maniglie di spinta regolabili in altezza
€ 366,00
Stroller push handles height adjustable
Altezza da terra

Altezza ottimizzata (1000 mm da terra)

XG080 Maniglie di spinta pieghevoli (non con schienale regolabile in altezza XY245)
€ 320,00
Flip down push handles (N/A with XY245)

XG085 Maniglie di spinta pieghevoli regolabili in altezza (non con schienale regolabile in altezza XY245)
€ 350,00
Flip down push handles height adjustable (N/A with XY245)

XG097 Maniglie di spinta integrate (Quickie Style)
€ 303,00
Integrated push handle (Quickie design)

Opzioni schienale

XG040 Schienale fisso heavy duty (consigliato per handbike)
€ 214,00
Heavy duty backrest upgrade (Recommended for hand cycling) (Not with XY245)

XG130 Barra stabilizzatrice dello schienale, montaggio profondo (standard a 90 mm)
€ 135,00
Extra deep Square brace bar (Recommended for JAY backs) (Std - 90mm)
Profondità

Opzione ILSA (Integrated Lateral Support Adjustment) per schienale

XG140 Tubi schienali con morsetti per supporti laterali integrati
€ 554,00
Integrated lateral support

A - Sinistro

A - Destro

B - Sinistro

B - Destro

C - Sinistro

C - Destro

D - Sinistro

D - Destro

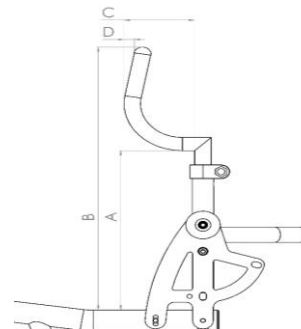

CENTRO DI GRAVITÀ

Centro di gravità regolabile

 **XH110** Piastra regolabile del centro di gravità montata su telaio squadrato
Square back adjustable centre of gravity
(25 - 150 mm)

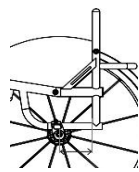

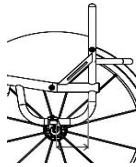

 **XH120** Piastra regolabile del centro di gravità montata su telaio arrotondato
(60 - 150 mm)
Round back adjustable centre of gravity

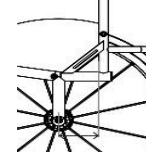

Centro di gravità fisso

 **TGAXH100** Piastra saldata del centro di gravità su telaio a montante singolo
€ 442,00
(25 - 125 mm)
(Solo per telaio aperto)
Non disponibile con opzione Crash Test
Single post fixed centre of gravity (25-125mm)
(Open frame only)
(Not with Crash test option)



 **TGAXH090** Piastra fissa del centro di gravità integrata nel telaio a V
€ 442,00
(25 - 125 mm)
(Telaio aperto o chiuso)
V-style fixed centre of gravity

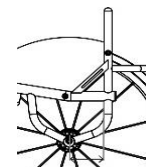

Campanatura

 **XY390** Angolo campanatura (in gradi)
Camber angle

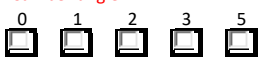

Campanatura

 **XY390** Angolo campanatura (in gradi)
Camber angle

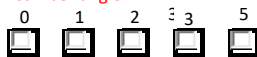

Opzioni asse ruote posteriori

 **XH040** Asse saldato delle ruote posteriori per handbike
€ 427,00 **Handbike camber bar fixed**

Angolo campanatura (in gradi) (per handbike)
Camber angle (Handbike camber bar)



Altezza ruote anteriori da terra per montaggio handbike
(standard 30 mm se non indicato)
Castor height from floor for handbike fitting (Standard 30mm if not indicated)



 **XH030** Asse delle ruote posteriori con sospensioni Frog Legs
€ 891,00 **Froglegs suspension camber bar**

Opzioni asse ruote posteriori

 **XH040** Asse saldato delle ruote posteriori per handbike
€ 427,00 **Handbike camber bar fixed**

Angolo campanatura (in gradi) (per handbike)
Camber angle (Handbike camber bar)





Altezza ruote anteriori da terra per montaggio handbike
(standard 30 mm se non indicato)
Castor height from floor for handbike fitting (Standard 30mm if not indicated)



Ruotine antiribaltamento

 **XJ010** Ruotina antiribaltamento swing away sinistra
€ 207,00 (solo con centro di gravità regolabile su telaio squadrato, codice XH110)
(non con XH040)
Swingaway anti tip LEFT side (Only with square back frame. Not with XH040)

 **XJ020** Ruotina antiribaltamento swing away destra
€ 190,00 (solo con centro di gravità regolabile su telaio squadrato, codice XH110)
(non con XH040)
Swingaway anti tip RIGHT side (Only with square back frame. Not with XH040)

 **XJ100** Ruotina antiribaltamento sportiva
€ 536,00 (montata centralmente)
Single sport anti tip

RUOTE POSTERIORI			
Misura ruote			
<input type="checkbox"/> XY420 Ruote da 24" 24" Wheels		<input type="checkbox"/> XY430 Ruota da 25" 25" Wheels	
Distanda tra ruota e corrimano			
<input checked="" type="checkbox"/> XY460 Distanza tra la ruota posteriore e la parte esterna della spondina Rear wheel gap	Personalizzato <input style="width: 100px;" type="text" value="mm"/>		
Tipo di ruote posteriori (scegliere un'opzione sola)			
<input type="checkbox"/> XK010 Ruote Sun Fusion a 16 raggi (mozzo argento, raggi neri) Fusion 16 spoke (Silver Hub, black spokes)	<input type="checkbox"/> XK320 Ruote Spinerger XLX a 12 raggi incrociati Spinerger XLX 12 spoke	<input type="checkbox"/> XK060 Ruote Spinerger SPOX a 18 raggi daily Spinerger SPOX 18 spoke	<input type="checkbox"/> XK070 Ruote Spinerger BLXL a 18 raggi a sezione piatta, montaggio del corrimano a rivetto, no mozzo argento Spinerger BLXL 18 blade spoke N/A IN SILVER HUB
<input type="checkbox"/> XK050 Ruote Spinerger LX a 12 raggi Spinerger LX 12 spoke	<input type="checkbox"/> XK150 Ruote Spinerger CLX a 18 raggi in carbonio, NO MOZZO ARGENTO Spinerger CLX 18 carbon blade spoke	<input type="checkbox"/> XK080 Spinerger SLX 24 spoke Spinerger SLX 24 spoke	
Opzioni colore per ruote Spinerger:			
<input type="checkbox"/> Raggi neri Black spokes	<input type="checkbox"/> Raggi bianchi White spokes	<input type="checkbox"/> Raggi gialli Yellow spokes	<input type="checkbox"/> XK180 Colore dei raggi ruote Spinerger (scegliere solo i colori proposti qui a fianco) Individual spoke design Colore dei raggi interni: Inside: <input style="width: 100px;" type="text"/> Colore dei raggi esterni: Outside: <input style="width: 100px;" type="text"/>
<input type="checkbox"/> Raggi rossi Red spokes	<input type="checkbox"/> Raggi blu Blue spokes	<input type="checkbox"/> Raggi rosa Pink spokes	
<input type="checkbox"/> Raggi viola Purple spokes	<input type="checkbox"/> Raggi arancioni Orange spokes	<input type="checkbox"/> Raggi verdi Green spokes	
Opzioni anodizzate per ruote Spinerger: (in caso di mancata scelta, sarà inviata l'opzione "XK190 Mozzo nero")			
<input type="checkbox"/> XK190 Mozzo nero Black hub	<input type="checkbox"/> XK200 Mozzo argento (non disponibile con Spinerger BLXL/CLX) Silver hub (n/a with BLXL/CLX)	<input type="checkbox"/> XK201 Mozzo/corrimano rosso (Solo per Spinerger LX, XLX e BLXL) Red hub/rims (LX, XLX & BLXL only)	
<input type="checkbox"/> XK202 Mozzo/corrimano viola (Solo per Spinerger LX, XLX e BLXL) Purple hub/rims (LX, XLX & BLXL only)	<input type="checkbox"/> XK203 Mozzo/corrimano blu (Solo per Spinerger LX, XLX e BLXL) Blue hub/rims (LX, XLX & BLXL only)	<input type="checkbox"/> XK204 Mozzo/corrimano colore oro (Solo per Spinerger LX, XLX e BLXL) Gold hub/rims (LX, XLX & BLXL only)	<input style="width: 100px;" type="text"/>
Fornitura senza ruote			
<input type="checkbox"/> XK040 Senza ruote Supply without Wheels	Ruote: <input style="width: 150px;" type="text"/>	Copertoni: <input style="width: 150px;" type="text"/>	
Montaggio corrimani			
<input type="checkbox"/> XY480 Corrimani montati vicino (std senza opzioni selezionate) Narrow set handrim	<input type="checkbox"/> XL090 Rimozione degli eccessi delle alette del corrimano Remove excess mounting tabs (recommended for small wheel gaps)	<input type="checkbox"/> XY485 Corrimani montati larghi Wide set handrim	
Tipo di corrimani			
<input type="checkbox"/> XL010 In alluminio anodizzato a 6 alette (standard senza opzioni selezionate) Aluminium hard anodised 6 tab	<input type="checkbox"/> XL040 In titanio a 6 alette Titanium 6 tab	<input type="checkbox"/> XL035 Natural Fit LT Natural Fit LT	<input type="checkbox"/> XL150 Carbolife Gekko Carbolife Gekko
<input type="checkbox"/> XL160 Elipse a 6 alette (sostituzione per Surge) Elipse 6 tab (replacement for Surge)	<input type="checkbox"/> XL020 Tetragrip a 6 alette Tetra grip 6 tab	<input type="checkbox"/> XL170 Carbolife Curve L (Nero) Carbolife Curve L (Black)	<input type="checkbox"/> Nero <input type="checkbox"/> Grigio Black Silver
<input type="checkbox"/> XL020 Tetragrip a 6 alette Tetra grip 6 tab	<input type="checkbox"/> XL100 Paragrip a 6 alette Para grip 6 tab		
Tipo e colore dei copertoni			
<input type="checkbox"/> XM010 Kenda alta pressione Kenda Kenda	<input type="checkbox"/> Grigio (Std) Grey (Std)	<input type="checkbox"/> Blu Blue	<input type="checkbox"/> Rosso Red
<input type="checkbox"/> XM130 Kenda nero Kenda black	<input type="checkbox"/> XM060 Schwalbe One (solo da 24" e 25") Schwalbe One (24", 25" only)		
<input type="checkbox"/> XM020 Schwalbe Marathon Plus Schwalbe Marathon Plus	<input type="checkbox"/> XM050 Kenda K885 Mountain bike (solo da 24" e 25") Kenda K885 mountain bike tyre (24", 25" only)		
	<input type="checkbox"/> XM040 Shox pieno solo in colore nero Shox solid airless (Black)		
Valvole per camere d'aria			
<input type="checkbox"/> XY500 Valvola Schraeder per camera d'aria (standard senza opzioni selezionate) Schraeder inner tube valve	<input type="checkbox"/> XY490 Valvola Presta per camera d'aria Presta inner tube valve		
Accessori ruote posteriori			
<input type="checkbox"/> XK220 Perni ad estrazione rapida in Titanio da 130 mm (non in combinazione con XK010 e XK070) Titanium quick release axle pins (pair)	<input type="checkbox"/> XK300 Ruote offroad da 22" complete di corrimani, copertoni mountain bike e perni (paio) (per sostituire la ruota da 24" con Kenda ad alta pressione) Offroad wheel set 22" with handrim, MTB tyre and axle pins (Replaces 24" wheel with XM010)	<input type="checkbox"/> XK310 Ruote offroad da 24" complete di corrimani, copertoni mountain bike e perni (paio) (per sostituire la ruota da 25" con Kenda ad alta pressione) Offroad wheel set 24" with handrim, MTB tyre and axle pins (Replaces 25" wheel with XM010)	
<input type="checkbox"/> XK240 Perni con estrazione rapida per Tetra Quad release axle nuts (pair)			

RIFINITURE

Finiture telaio e componenti

- | | | | |
|--------------------------------|---------------------------------------------------------------------------------------------------------|--------------------------------|----------------------------------------------------------------------------------------------------------------------------------------------------------------------------------------------|
| <input type="checkbox"/> XN010 | Telaio verniciato a polvere
(fare riferimento alla tabella colori RGK)
Powder coated frame | <input type="checkbox"/> XN150 | Rifiniture verniciate a polvere (pedana, asse ruote posteriori e spondine standard nel colore del telaio se non indicato)
Powder coated components (Frame colour if not specified) |
|--------------------------------|---------------------------------------------------------------------------------------------------------|--------------------------------|----------------------------------------------------------------------------------------------------------------------------------------------------------------------------------------------|

Telaio	Rifiniture	Lucidi	Telaio	Rifiniture	Opachi	Telaio	Rifiniture	Speciali	
<input type="checkbox"/>	<input type="checkbox"/>	Nero lucido103	<input type="checkbox"/>	<input type="checkbox"/>	Nero opaco 105	<input type="checkbox"/>	<input type="checkbox"/>	Grigio argento glitter 300	
<input type="checkbox"/>	<input type="checkbox"/>	Bianco lucido 100	<input type="checkbox"/>	<input type="checkbox"/>	Bianco opaco 101	<input type="checkbox"/>	<input type="checkbox"/>	Grigio brillante 170	
<input type="checkbox"/>	<input type="checkbox"/>	Grigio lucido 132	<input type="checkbox"/>	<input type="checkbox"/>	Grigio opaco 131	<input type="checkbox"/>	<input type="checkbox"/>	Nero metallizzato opaco 104	
<input type="checkbox"/>	<input type="checkbox"/>	Crema lucido 135	<input type="checkbox"/>	<input type="checkbox"/>	Grigio chiaro opaco	<input type="checkbox"/>	<input type="checkbox"/>	Grigio metallizzato opaco 130	
<input type="checkbox"/>	<input type="checkbox"/>	Rosso lucido 108	<input type="checkbox"/>	<input type="checkbox"/>	Blu Navy opaco 152	<input type="checkbox"/>	<input type="checkbox"/>	Nero martellato 201	
<input type="checkbox"/>	<input type="checkbox"/>	Giallo lucido 120				<input type="checkbox"/>	<input type="checkbox"/>	Grigio martellato 202	
<input type="checkbox"/>	<input type="checkbox"/>	Verde bosco lucido 143				<input type="checkbox"/>	<input type="checkbox"/>	Bianco martellato 200	
<input type="checkbox"/>	<input type="checkbox"/>	Verde lucido 107							
<input type="checkbox"/>	<input type="checkbox"/>	Blu intenso lucido 151							
<input type="checkbox"/>	<input type="checkbox"/>	Blu Royal lucido 154	<input type="checkbox"/>	XN200	Colore personaliz (indicare nome colore/codice RAL) € 299,00 Individual paint colour (State Colour/RAL code)	<input type="checkbox"/>	Telaio Frame	<input type="checkbox"/>	Rifiniture Comp
<input type="checkbox"/>	<input type="checkbox"/>	Blu lucido 174							
<input type="checkbox"/>	<input type="checkbox"/>	Turchese lucido 141							
<input type="checkbox"/>	<input type="checkbox"/>	Rosa lucido 188							
<input type="checkbox"/>	<input type="checkbox"/>	Arancione lucido 180							
<input type="checkbox"/>	<input type="checkbox"/>	Viola lucido 157							

- | | | | | | |
|-----------------------------------|----------|----------------------------------------------------------------------------------------------------------------------------------------------------|--------------------------------|----------|----------------------------------------------------------------------------------------------------------------------------------|
| <input type="checkbox"/> TFAXN030 | € 320,00 | Colore telaio brushed (trattamento a spazzola)
(le rifiniture saranno di colore nero a meno che non si selezioni XN160)
Brushed frame | <input type="checkbox"/> XN160 | € 141,00 | Rifiniture in colore brushed (trattamento a spazzola)
(pedana, asse ruote posteriori e spondine)
Brushed components |
| <input type="checkbox"/> TGAXN050 | € 883,00 | Colore telaio polished (trattamento a lucido)
(le rifiniture saranno di colore nero a meno che non si selezioni XN170)
Polished frame | <input type="checkbox"/> XN170 | € 218,00 | Rifiniture in colore polished (trattamento a lucido)
(pedana, asse ruote posteriori e spondine)
Polished components |

Colore dei dettagli (scegliere un'opzione sola)

NOTA BENE: Il colore dei dettagli include: forcelle, tappi a pressione delle forcelle e i decalchi. Il cuscino, la fascia fermatallon e le imbottiture di protezione del telaio sono con logo RGK bianco

- | | | | | | | |
|--------------------------|----------------------------------------------------|--------------------------|--------------------------------------------------------------------------------------------------------------------------------------------------------------------------------|--------------------------------|----------|----------------------------------------------------------------------|
| <input type="checkbox"/> | Dettagli in colore nero
Black accent | <input type="checkbox"/> | Dettagli in colore argento
Silver accent | <input type="checkbox"/> XN250 | € 299,00 | Dettagli in colore personalizzato
Individual Accent Colour |
| <input type="checkbox"/> | Dettagli in colore rosso
Red accent | <input type="checkbox"/> | Dettagli in colore blu
Blue accent | | | Indicare colore: |
| <input type="checkbox"/> | Dettagli in colore porpora
Purple accent | <input type="checkbox"/> | Dettagli in carbonio
(solo il dettaglio del supporto forcella in carbonio; il resto dei dettagli in colore nero)
Carbon accent (Castor caps only, black for rest) | | | <input type="text"/> |
- (utilizzare codici colori RGK)

TELI

Telo seduta

- | | | | | |
|--------------------------------|-----------------------------------------------------------------------------------------------------------------------------------------|--------------------------------|----------|----------------------------------------------------------------------------------------------------|
| <input type="checkbox"/> XP040 | Telo seduta a tensione regolabile con fasce
(non richiesto con la seduta rigida)
Seat sling adjustable tension with straps | <input type="checkbox"/> XR050 | € 433,00 | Sedile rigido in fibra di carbonio
(al posto del telo seduta)
Carbon fibre seat plate |
|--------------------------------|-----------------------------------------------------------------------------------------------------------------------------------------|--------------------------------|----------|----------------------------------------------------------------------------------------------------|

Telo schienale

- | | | | | |
|--------------------------------|----------------------------------------------------------------------------------------------------|--------------------------------|----------|-----------------------------------------------------------------------------------------------------------------------------|
| <input type="checkbox"/> XP050 | Telo schienale Airtech a tensione regolabile con fasce
Airtech backrest strap adjustable | <input type="checkbox"/> XP070 | € 164,00 | Rivestimento in pelle per i bordi laterali dello schienale
(non con XG080)
Backrest upgrade to leather corners |
|--------------------------------|----------------------------------------------------------------------------------------------------|--------------------------------|----------|-----------------------------------------------------------------------------------------------------------------------------|

Colori delle cuciture dello schienale

- | | | | | |
|--------------------------------------------------|-----------------------------------------------------|-------------------------------------------------|--------------------------------------------------------------|----------------------|
| <input type="checkbox"/> Grigio
Silver | <input type="checkbox"/> Nero
Black | <input type="checkbox"/> Blu
Blue | <input type="checkbox"/> Personalizzato
Individual | <input type="text"/> |
| <input type="checkbox"/> Rosso
Red | <input type="checkbox"/> Arancione
Orange | <input type="checkbox"/> Viola
Purple | | |

Colori per il logo RGK posizionato sullo schienale

- | | | | | |
|------------------------------------------------------------------|-----------------------------------------------------|-------------------------------------------------|--------------------------------------------------------------|----------------------|
| <input type="checkbox"/> Bianco (standard)
White (Std) | <input type="checkbox"/> Verde
Green | <input type="checkbox"/> Blu
Blue | <input type="checkbox"/> Personalizzato
Individual | <input type="text"/> |
| <input type="checkbox"/> Rosso
Red | <input type="checkbox"/> Arancione
Orange | <input type="checkbox"/> Viola
Purple | | |

Colori per la scritta Tiga sullo schienale

- | | | | | |
|------------------------------------------------------------------|-----------------------------------------------------|-------------------------------------------------|--------------------------------------------------------------|----------------------|
| <input type="checkbox"/> Bianco (standard)
White (Std) | <input type="checkbox"/> Verde
Green | <input type="checkbox"/> Blu
Blue | <input type="checkbox"/> Personalizzato
Individual | <input type="text"/> |
| <input type="checkbox"/> Rosso
Red | <input type="checkbox"/> Arancione
Orange | <input type="checkbox"/> Viola
Purple | | |

Accessori schienale

- | | | | | | |
|--------------------------------|----------|------------------------------------------------------------------------|--------------------------------|----------|--------------------------------------------------------------------------------------------------------------------------------------------------|
| <input type="checkbox"/> XP110 | € 128,00 | Tasca con cerniera (solo con XP050)
Backrest with zip pocket | <input type="checkbox"/> XP170 | € 190,00 | Telo schienale con ricamo personalizzato
(file in .jpeg e posizione desiderata per il ricamo) PAG.11
Individual backrest embroidery |
|--------------------------------|----------|------------------------------------------------------------------------|--------------------------------|----------|--------------------------------------------------------------------------------------------------------------------------------------------------|

CUSCINI

Tipologia cuscino

- XP080 Cuscino RGK in schiuma con fodera in nylon
€ 118,00 **Cushion foam**
- In schiuma a bassa densità (CMS040) **Soft (CMS040)** In schiuma a media densità (CMS050) **Medium (CMS050)**
- Spessore 50 mm **50mm** Spessore 75 mm **75mm** Spessore 100 mm **100mm**

Fodere per il cuscino

- XP085 Fodera del cuscino in nylon, nera
Nylon cushion cover
- XP090 Fodera traspirante per cuscino in schiuma RGK, nera
€ 107,00 **Air Lite cushion cover**
- XP100 Fodera in pelle per cuscino in schiuma RGK, nera
€ 246,00 **Leather cushion cover**

ACCESSORI

- XR060 Supporti ad anello saldati sul telaio anteriore
€ 147,00 *(per posizionare la fascia fermapolpacci)*
Welded calf strap mounting loops
(To locate calf strap on front frame)
Specificare l'altezza da terra

 mm

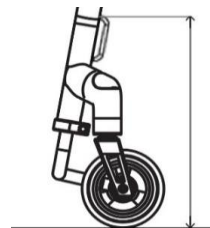
 Misure ottimizzate
**ACCESSORI**

- XR080 Montaggio Frontwheel *(solo con pedana tubolare)*
€ 853,00 **Frontwheel assembly (Only with tubular style footrest)**
- XP120 Protezioni per telaio anteriore in neoprene con chiusura a cerniera, nere
€ 104,00 **Frame protectors Neoprene zip fasten (Black)**
- XP420 Protezioni per telaio anteriore in nylon con chiusura in velcro
€ 67,00 **Frame protectors Nylon velcro fasten (Black)**
- XR010 Marsupio nero con attacco in velcro per la seduta *(nero)*
€ 56,00 **Seat pouch velcro attach (Black)**
- XR200 Zaino nero con logo RGK
€ 96,00 **Rucksack with RGK logo (Black)**
- XR090 Kit attrezzi
Tool kit
- XS060 Fascia fermapolpacci
Calf strap

NOTE AGGIUNTIVE

Telo schienale con ricamo personalizzato

Si prega di fornire il file in formato .JPG e la posizione selezionata per il ricamo



BARRA STABILIZZATRICE DELLO SCHIENALE

ALTRE NOTE:

LAVORAZIONI SPECIALI*

(specificare sotto il numero di pagina o delle pagine insieme ai dettagli delle lavorazioni speciali a cui si riferisce)

OFF SPEC REQUEST APPROVED
(for internal RGK office only)

X
RGK Internal Sign-off

* Le lavorazioni speciali richiedono uno studio di fattibilità che può aumentare il prezzo e i tempi di consegna. Qualsiasi richiesta di dimensioni/opzione/telaio non elencata nel modulo d'ordine sarà trattata come una lavorazione speciale.