



# QUICKIE®

# HELIUM

Beställningsunderlag Helium  
NR80500\_2002

Fakturaadress:  
 Namn:  
 Adress:  
 Postnr: Ort:  
 E-post:  
 Tel: Fax:



Leveransadress:  
 Namn:  
 Adress:  
 Postnr: Ort:  
 E-post:  
 Tel: Fax:

Beställningsdatum:  
 Beställningsnummer:  
 Önskat antal:

Märkes:  
 Sunrise Medical beställningsnr:

- Order
- Offert
- Built 4 me

- = Standard (=GP-pris)
- = vid andra val än standard kan rullstolens pris förändras

**Kundservice: [post@sunrisemedical.se](mailto:post@sunrisemedical.se)**  
**Max. brukarvikt: 125 kg**

**BRUKARVIKT**  kg

Viktigt att fylla i för att garantera korrekt konfiguration

Artnr: QHUM

## STOLSMÅTT

Sittbredd i cm (mätt från utsida ramrör till utsida på ramrör)

Sittdjup i cm		32	34	36	38	40	42	44	46
	34	○	○	○	○	○	○	○	○
	36	○	○	○	○	○	○	○	○
	38	○	○	○	○	○	○	○	○
	40	○	○	○	○	○	○	○	○
	42	○	○	○	○	○	○	○	○
	44	○	○	○	○	○	○	○	○
	46	○	○	○	○	○	○	○	○
	48	○	○	○	○	○	○	○	○

- Beskrivning hur måtten tas finns på baksidan  
 - Alla mått är i cm och utan sittdyna

**Hög ram** är 4 cm högre än **låg ram** och du kan välja kortare och lättare gafflar för att minimera vikten på stolen. Se nästa sida.

Främre sitthöjd i cm

	Gaffel (Längd x bredd)	Ram	Främre sitthöjd i cm														
			43	44	45	46	47	48	49	50	51	52	53	54	55	56	57
3"	111 mm x 32 mm	Låg	○	○	○												
	111 mm x 32 mm	Hög					○	○	○								
4"	111 mm x 45 mm (1)	Låg		○	○	○	○										
	123 mm x 45 mm				○	○	○										
	Frog Leg 149mm x 41mm					○	○	○									
	111 mm x 32 mm			○	○	○	○										
	123 mm x 32 mm	Hög			○	○	○										
	111 mm x 45 mm (1)						○	○	○	○							
	123 mm x 45 mm							○	○	○	○						
	Frog Leg 149mm x 41mm									○	○	○					
	111 mm x 32 mm (1)										○	○	○				
	123 mm x 32 mm											○	○	○			
5"	111 mm x 45 mm (1)	Låg				○	○	○									
	123 mm x 45 mm						○	○	○								
	Frog Leg 149mm x 41mm									○	○						
	111 mm x 32 mm (1)					○	○	○									
	123 mm x 32 mm	Hög					○	○	○								
	111 mm x 45 mm (1)								○	○	○						
	123 mm x 45 mm										○	○	○				
	Frog Leg 149mm x 41mm												○	○			
6"	111 mm x 32 mm (1)	Låg							○	○	○						
	123 mm x 32 mm											○	○	○			
	123 mm x 45 mm	Hög										○	○	○			
	Frog Leg 149mm x 41mm														○		

Den bakre sitthöjden kan väljas från 0 cm (plan stol) till som mest 13 cm lägre jämfört med den främre.



**Carbotecture**  
 111 mm långa,  
 32 & 45 mm breda



**Enarmsdesign**  
 111 mm

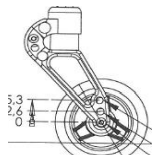

**Frog leg design**  
 149 mm långa och  
 41mm breda



(1): finns också som enarmsgaffel, välj på sid 3 under gafflar

I kombination med drivaggregat välj gaffel 123x45 mm eller frog leg

# QUICKIE Helium

● = Standard ○ = vid andra val än standard kan rullstolens pris förändras

Drivhjul	Bakre sitthöjd i cm																(1)					
	Drivhjul	Block:	34	35	36	37	38	39	40	41	42	43	44	45	46	47		48	49	50	51	52
	24"					○	○	○	○	○	○	○	○	○	○	○		○	○	○	○	○
25"					○	○	○	○	○	○	○	○	○	○	○	○	○	○	○	○	○	



SITSKLÄDSEL	
HUM020002	● Sitsklädsel hel med 1 miniväska (2)
HUM020010	○ Sitsklädsel lättvikt (band) utan miniväska (2) (max. brukarvikt 100Kg)
HUM020005	○ Sitsklädsel lättvikt (band) med 1 miniväska (2) (max. brukarvikt 100Kg)
JAY020002	○ JAY dyna ange artikelnummer:
<b>Tillbehör för sits</b>	
HUM090018	○ Positioneringsbälte med låsning

RYGGSTÖD	
HUM030001	● Standard ryggstöd - höj och sänkbart 25 - 30 30 - 35 35 - 40 40 - 45
	○ 25 ○ 30 ○ 35 ○ 40
	○ 27.5 ○ 32.5 ○ 37.5 ○ 42.5
	○ 30 ○ 35 ○ 40 ○ 45
HUM030003	○ Ryggstöd lättvikt - fast höjd (3)
	○ 25 ○ 32,5 ○ 40
	○ 27,5 ○ 35 ○ 42,5
	○ 30 ○ 37,5 ○ 45

HUM030016	○ Fast ryggvinkel: fast svetsad rygg och fast drivhjulblock (ingen justering av bakre sitthöjd & endast +/- 1cm tyngdpunktsjustering)
	(endast med Ryggstöd lättvikt - fast höjd)
	□ -4° (86°) □ +2° (92°)
	□ -2° (88°) □ +4° (94°)
	□ 0° (90°)
HUM030015	● Fällbar och vinkelställbar rygg (låsning i uppfällt läge) (-31° till +15°) (endast svart eloxerad)
HUM030012	○ Vinkelställbar rygg (-31° till +15°)
HUM030102	○ Fällbar och vinkelställbar rygg med låsning i uppfällt och nedfällt läge (-31° till +15°)
HUM030103	○ Fällbar och vinkelställbar rygg som är 2 cm smalare än sittbredden
HUM030404	● Ryggbåge djup (12,3 cm)

Körhandtag	
HUM030200	● Utan körhandtag
HUM030201	○ Fasta körhandtag
HUM030203	○ Fällbara körhandtag (endast från 32.5 cm standard ryggstöd)
HUM030204	○ Höj- och sänkbara körhandtag (ej med lättviktsrygg & för std rygg endast från 32.5cm)
HUM030205	○ Höj- och sänkbara körhandtag med utvinklade fästen (krävs vid montering av JAY rygg)

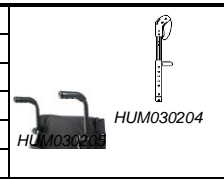

Ryggklädsel	
HUM030316	● EXO Evo Ryggklädsel, syntet, polstrad, justerbar, 1 tillbehörsficka bak, svart
	Färg kantband: ● Svart ○ Orange ○ Silver ○ Röd ○ Blå
HUM030317	○ EXO PRO Evo ryggklädsel, luftgenomsläpplig, syntet, polstrad, justerbar, dubbelplysch, 1 tillbehörsficka bak, svart
	Färg kantband: ● Svart ○ Orange ○ Silver ○ Röd ○ Blå
HUM030300	○ Utan ryggklädsel

## JAY rygg, ange artikelnummer:

SIDOSKYDD OCH ARMSTÖD	
HUM040101	○ Sidoskydd små, lättvikt kolfiber utan stänkskärm (4)
HUM040102	○ Sidoskydd av aluminium utan stänkskärm
HUM040103	○ Sidoskydd av aluminium med stänkskärm (min sitthöjd 39 cm)
HUM040104	○ Sidoskydd av kolfiber med stänkskärm (min sitthöjd 39 cm)
HUM040107	● Sidoskydd av komposit, löstagbara utan stänkskärm (5) (Quickie typ)
HUM040050	○ Armstöd höj- och sänkbart, centruminfäst kort armstödsplatta (25 cm) (Quickie typ)
HUM040051	○ Armstöd höj- och sänkbart, centruminfäst lång armstödsplatta (33 cm) (Quickie typ)
HUM040052	○ Armstöd höj- och sänkbart med verktyg, djupställbart (33 cm)
HUM040108	○ Armstöd rörtyp, aluminium, polstrad, swing away (sidled), löstagbara (ej med handcykelaxel)
HUM040000	○ Utan sidoskydd

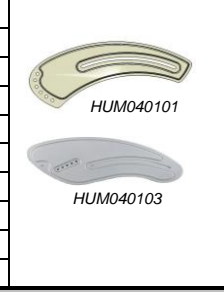

FOTPLATTOR	
HUM050029	● Rörfotbåge lättvikt (underbenslängd 36 cm - 52,5 cm)
HUM050030	○ Rörfotbåge lättvikt med täckskiva (underbenslängd 36 cm - 52,5 cm)
HUM050025	○ Hel fotplatta vinkel- och djupjusterbar komposit (underbenslängd 36 cm - 52,5 cm)
HUM050024	○ Hel fotplatta vinkel- och djupjusterbar aluminium (underbenslängd 36 cm - 52,5 cm)
HUM050026	○ Hel fotplatta vinkel- och djupjusterbar kolfiber
HUM050034	○ Hel fotplatta vinkel- och djupjusterbar aluminium, högt monterad (Underbenslängd 22 - 39 cm)
HUM050125	○ Performance fotplatta vinkeljusterbar (Underbenslängd 36 cm - 52,5 cm)
HUM050128	○ Hel fotplatta, vinkel- och djupjusterbar, komposit, uppfällbar (bakåt) (UL från 33 cm; ej med 6" länkhjul)
HUM050022	○ Delade fotplattor, aluminium, vinkeljusterbara, uppfällbara (sidled), ramfärg (6)
HUM050127	○ Positioneringsstöd, tillbehör för hel fotplatta, vertikala (endast med hel fotplatta)
FMG-MB02-3140-02	○ Fotbåge förstärkt - krävs vid montering av freewheel (OBS! Special, innebär längre lev.tid)

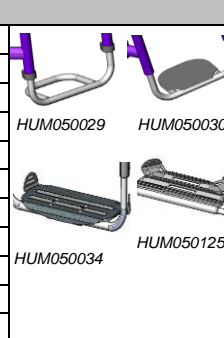

(1): ej med 37 cm och 49 cm med 24" drivhjul  
 (1): ej med 38 cm och 50 cm med 25" drivhjul  
 (2): Det är inte möjligt att i efterhand byta mellan standard sittklädsel och lättvikts sittklädsel  
 (3): ej med höj- och sänkbara körhandtag  
 (4): med 24" drivhjul är min bakre sitthöjd 41 cm; med 25" drivhjul är min bakre sitthöjd 43 cm  
 (5): ej med axelposition 9,2 & 10,4cm i kombination med lättviktsklädsel  
 (6): UL från 42 cm; ej med 4" & 6" länkhjul

För mer information besök vår hemsida [www.SunriseMedical.se](http://www.SunriseMedical.se)

© Sunrise Medical 2020

# QUICKIE Helium

● = Standard ○ = vid andra val än standard kan rullstolens pris förändras

Underbenslängd		(OBS: Underbenslängd måste vara minst 2,5 cm kortare än framre sitthöjd)		(jämför baksida sida 1)	
<input type="radio"/>	22	<input type="radio"/>	23	<input type="radio"/>	24
<input type="radio"/>	25	<input type="radio"/>	26	<input type="radio"/>	27
<input type="radio"/>	28	<input type="radio"/>	29	<input type="radio"/>	30
<input type="radio"/>	31	<input type="radio"/>	32	<input type="radio"/>	33
<input type="radio"/>	34	<input type="radio"/>	35	<input type="radio"/>	36
<input type="radio"/>	37	<input type="radio"/>	38	<input type="radio"/>	39
<input type="radio"/>	40	<input type="radio"/>	41	<input type="radio"/>	42
<input type="radio"/>	43	<input type="radio"/>	44	<input type="radio"/>	45
<input type="radio"/>	46	<input type="radio"/>	47	<input type="radio"/>	48
<input type="radio"/>	49	<input type="radio"/>	50	<input type="radio"/>	51
<input type="radio"/>	52	<b>Alla mått är i cm</b>			

RAM VERSION (välj först ramlängd, sedan ramvinkel och invinkling)	
HUM010206 ● Ram standard	
HUM010207 ○ Ram lång (förlängd 2 cm framför sitsklädseln)	(ej med SD 48 cm; rekommenderas med länkhjulshus snäv)
HUM010012 ○ Knävinkel 100°	(1)
HUM010013 ● Helium knävinkel (92°)	(2)
HUM010100 ○ Raminvinkling: (0cm)	(endast med länkhjulshus snäv position)
HUM010103 ● Raminvinkling: (3 cm)	(ej med sittbredd 32 cm)
HUM010301 ● Länkhjulshus vid position	
HUM010302 ○ Länkhjulshus snäv position	
HUM010500 ○ Handcykelaxel	(4) (alltid 3° mer kambring än på std axeln)

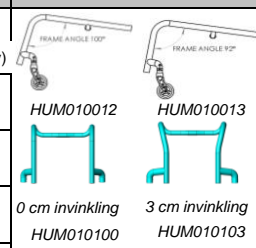

DRIVHJULSBLOCK OCH AXELPOSITION		(alla mått är i cm)	
Välj tyngdpunktsinställning på drivhjulblock			
COG20	<input type="radio"/>	2,00	cm
COG32	<input type="radio"/>	3,20	cm (mäts horisontellt, längst ned på framre delen av ryggröret)
COG44	<input type="radio"/>	4,40	cm (till centrum på drivhjulet, se röd pil i bilden)
COG56	<input type="radio"/>	5,60	cm
COG68	<input checked="" type="radio"/>	6,80	cm (ju högre siffra desto mer lättippad och aktiv blir stolen)
COG80	<input type="radio"/>	8,00	cm
COG92	<input type="radio"/>	9,20	cm (Inställningen är steglös och kan justeras i efterhand)
COG104	<input type="radio"/>	10,40	cm
● Drivhjulblock ställbart (ställbart i höjd och tyngpunkt)			
HUM030017	<input type="radio"/>	Drivhjulblock fast (Ingen justering av bakre sitthöjd & endast +/-1 cm justering av tyngdpunktsinställning)	

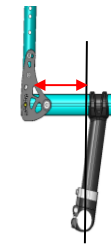

RAMTILLBEHÖR		(välj antingen tramporör eller tippskydd, ej båda)		
HUM090031	<input type="radio"/>	Fjädring upp till 70kg	(3)	
HUM090032	<input type="radio"/>	Fjädring upp till 120kg	(3)	
HUM090001	<input type="radio"/>	Tramporör Vänster	HUM090002 <input type="checkbox"/> Tramporör Höger	
HUM090003	<input type="radio"/>	Tramporör Par	(ej i kombination med tramporör)	
HUM090009	<input type="radio"/>	Kryckhållare	(endast i kombination med tramporör)	
HUM090004	<input type="radio"/>	Tippskydd swing away Vänster	HUM090005 <input type="checkbox"/> Tippskydd swing away Höger	
HUM090006	<input type="radio"/>	Tippskydd swing away Par	(ej i kombination med tramporör)	
HUM090007	<input type="radio"/>	Tippskydd Quickie typ, löstagbara	(Par)	
Tippskydd uppfällbara (kan hanteras av brukaren själv) (ej med handcykelaxel)				
HUM090033	<input type="radio"/>	Vänster HUM090008	<input type="radio"/>	Höger (välj endast ett)
HUM090035	<input type="radio"/>	Tippskydd Sport typ, mittmonterat, löstagbart		
HUM090010	<input type="radio"/>	Transithjul		
HUM090016	<input type="radio"/>	Ramskydd		



Förberedd för ATTITUDE påhängscykel			
HUM090211	<input type="radio"/>	Förberedd för ATTITUDE, utan samtida order på ATTITUDE cykel	(dockningsstift monterade)
HUM090212	<input type="radio"/>	Förberedd för ATTITUDE, med samtida order på ATTITUDE cykel	(dockningsstift monterade; ATTITUDE order separat)

GAFFLAR		(jämför med ditt val på sid 1)	
HUM080013	<input checked="" type="radio"/>	Gaffel Carbotecture	(Endast 111 mm lång, Färg, se sista sidan.)
HUM080029	<input type="radio"/>	Gaffel Aluminium	(Endast 123 mm lång, Färg, se sista sidan.)
HUM080008	<input type="radio"/>	Gaffel enarm	(endast 111mm lång & endast med 4" & 5" Alu massiva breda, Alu massiva smala)
HUM080007	<input type="radio"/>	Gaffel Frog leg	(endast med 4" & 5" massiva & alla ALU länkhjul; färg, se sista sidan) (rekommenderas i kombination med drivaggregat)

LÄNKHJUL		(jämför med ditt val på sid 1)	
HUM080301	<input type="radio"/>	Länkhjul massiva smala med kompositfälg (bredd 3 cm)	
HUM080302	<input type="radio"/>	Länkhjul massiva breda med kompositfälg (bredd 4 cm)	(endast med 45 mm gaffel) (endast 5" & 6")
HUM080304	<input checked="" type="radio"/>	Länkhjul massiva smala med aluminium fälg (bredd 2,5 cm)	(endast 4" & 5")
HUM080306	<input type="radio"/>	Länkhjul massiva breda med aluminium fälg (bredd 3,5 cm)	(endast med 45 mm gaffel) (endast 4" & 5")

DRIVHJUL (FÄLG)			
<b>OBS: för brukare som väger över 100 kg rekommenderar vi kryssekrade hjul</b>			
HUM070000	<input type="radio"/>	Utan drivhjul	
HUM070001	<input type="radio"/>	Kryssekrat	(endast 24")
HUM070003	<input checked="" type="radio"/>	Lättviktshjul	
HUM070004	<input type="radio"/>	Proton (super lättvikt)	(max brukarvikt 100kg)
HUM070005	<input type="radio"/>	Spox (Spinergy) 18 ekrar	(svarta ekrar; andra färger finns via B4M)
HUM070006	<input type="radio"/>	Spox (Spinergy) 12 ekrar med silverfärgat nav	(silverfärgat nav och svarta ekrar; andra färger finns via B4M)
HUM070007	<input type="radio"/>	Spox (Spinergy) 12 ekrar med svart nav	(svarta nav och svarta ekrar; andra färger finns via B4M)
HUM070009	<input type="radio"/>	Mountainbike	(endast med 24", mountainbike däck & aluminiumdrivning, svart)
HUM070010	<input type="radio"/>	Extra par mountainbike hjul	(endast med 24" & mountainbike däck)

(1): alla länkhjulsstorlekar kan bytas ut i efterhand  
 (2): ej möjligt att byta från 3" & 4" länkhjul till 5" & 6" i efterhand  
 (3): ej med axelposition 6,8 - 10,4cm. Ej med sitthöjd 37-42cm och 24" & 37-43cm och 25" med std klädsel. Ej med kolfib  
 (4): Max brukarvikt 100 kg. Endast med 3°, 6° & 9° kambring; endast med sidoskydd aluminium, standard sitsklädsel ej med kompaktbroms lättvikt

För mer information besök vår hemsida  
[www.SunriseMedical.se](http://www.SunriseMedical.se)

# QUICKIE Helium

● = Standard      ○ = vid andra val än standard kan rullstolens pris förändras

DÄCK		(välj endast en däcktyp)	
HUM070101	● Right Run finmönstrade luftdäck	(endast 24")	
HUM070107	○ Schwalbe one		
HUM070102	○ Massiva däck	(endast 24")	
HUM070104	○ Marathon plus evolution	(punkteringsskyddade luftdäck)	

DRIVRING			
HUM070201	○ Aluminium silver klarlackad		
HUM070202	● Aluminium silver eloxerad		
HUM070203	○ Färgad aluminium drivring		
HUM070204	○ Rostfritt stål		
HUM070205	○ Titan	(25" endast med SPOX (spiner) hjul)	
HUM070206	○ Titan klarlackad	(25" endast med SPOX (spiner) hjul)	
HUM070207	○ Supergrip ®		
HUM070208	○ Max Grepp ® (ergo para cp modell)	(endast 24")	
HUM070212	○ Ellipse 3R, svart	(ergonomiska drivringar med gummiremsa)	

Drivringsmontering		Avstånden kan variera ngt beroende på val av hjul och drivring	
HUM070317	● Standard (17 mm)		
HUM070327	○ Brett (27 mm)	(Ej med lättviktfälg, proton, spox och aluminium drivring)	
HUM070307	○ Nära (7 mm)	(endast med drivring rostfritt stål, endast med 24" krysskrad fälg)	
HUM070250	○ Drivringsöverdrag	(endast 24")	

BAKAXEL			
HUM010401	● Bakaxel standard		
HUM010402	○ Bakaxel kolfiber	(endast med 0° och 3° kambring)	

KAMBRING		(välj endast ett alternativ)	
HUM070600	○ 0°		
HUM070603	● 3°		
HUM070606	○ 6°	(ej med kolfiber bakaxel)	
HUM070609	○ 9°	(ej med kolfiber bakaxel, ej med handcykelaxel)	

EKERSKYDD (endast i 24")			
HUM070831	○ Transparent		
HUM070826	○ Rotation	HUM070815	○ Graphic
HUM070810	○ Fantasy	HUM070813	○ Galactica
HUM070823	○ Princess	HUM070808	○ Dancing Bear
HUM070816	○ Happy Lions	HUM070832	○ Water world
HUM070819	○ Monkeys	HUM070821	○ Pirates
HUM070820	○ Oriental	HUM070824	○ Racing
HUM070829	○ Superhero	HUM070814	○ Graffiti
HUM070817	○ Hot wheels	HUM070802	○ Basketball
HUM070822	○ Pool	HUM070812	○ Flying water
HUM070827	○ Silk	HUM070801	○ Abstract
HUM070830	○ Tiger	HUM070833	○ Zebra

BROMS		(välj endast ett alternativ)	
HUM060001	○ Standardbroms		
HUM060002	○ Knäledsbroms		
HUM060003	● Kompaktbroms	(1)	
HUM060004	○ Kompaktbroms lättvikt	(1), (2), (3)	(se matris på baksida 3, ej med kambring 6° & 9°)
HUM060010	○ Bromsspakförlängare knäledsbroms, nedfällbar		(endast för HUM060002)
HUM060006	○ Enhandsbroms Vänster		
HUM060007	○ Enhandsbroms Höger		



HUM060010

TILLBEHÖR			
HUM090000	● Verktygssats		
HUM090024	○ Högtryckspump		
HUM090025	○ Luftpump		
HUM090030	○ Ryggsäck		
HUM090020	○ Nätryggsäck		
HUM090019	○ Väskhållare		(ej med hel fotplatta)
HUM090100	○ Transportfäste		(ej med Helium m fast block och fast ryggvinkel)
HUM090026	○ Mobiltelefonhållare		
HUM090014	○ Handcykel förstärkningskit		

(1) ej med 6° och 9° kambring & kolla nogo matrisen  
 (2) justering av axelposition i efterhand med 4 cm  
 (3) Ej vid kombination med påhängscykel

För mer information  
 besök vår hemsida  
[www.SunriseMedical.se](http://www.SunriseMedical.se)  
 © Sunrise Medical 2020

# QUICKIE Helium

● = Standard

○ = vid andra val än standard kan rullstolens pris förändras



## FÄRGER

	Ram	Drivring	Nav/fälg (1)		Ram	Drivring	Nav/Fälg (1)
01 White RAL 9010	<input type="radio"/>	<input type="radio"/>	<input type="radio"/>		26 Silver texture	<input type="radio"/>	<input type="radio"/>
02 Brilliant Silver	<input type="radio"/>	<input type="radio"/>	<input type="radio"/>		27 Graphitemetallic	<input type="radio"/>	<input type="radio"/>
03 Silver matt	<input type="radio"/>	<input type="radio"/>	<input type="radio"/>		28 Platinmetallic	<input type="radio"/>	<input type="radio"/>
04 Silver	<input type="radio"/>	<input type="radio"/>	<input type="radio"/>		29 Black	<input type="radio"/>	<input type="radio"/>
06 Sun Yellow	<input type="radio"/>	<input type="radio"/>	<input type="radio"/>		31 Matt black	<input type="radio"/>	<input type="radio"/>
07 Brilliant Lime	<input type="radio"/>	<input type="radio"/>	<input type="radio"/>		32 Signal white	<input type="radio"/>	<input type="radio"/>
08 Matt Lime	<input type="radio"/>	<input type="radio"/>	<input type="radio"/>		33 Pink	<input type="radio"/>	<input type="radio"/>
14 Blue	<input type="radio"/>	<input type="radio"/>	<input type="radio"/>		34 Dark chocolate	<input type="radio"/>	<input type="radio"/>
15 Brilliant Marine	<input type="radio"/>	<input type="radio"/>	<input type="radio"/>		35 Skyblue	<input type="radio"/>	<input type="radio"/>
16 Matt Marine	<input type="radio"/>	<input type="radio"/>	<input type="radio"/>		36 Cyan-Metallic	<input type="radio"/>	<input type="radio"/>
19 Brilliant purple	<input type="radio"/>	<input type="radio"/>	<input type="radio"/>		37 Marsred (orange)	<input type="radio"/>	<input type="radio"/>
20 Matt purple	<input type="radio"/>	<input type="radio"/>	<input type="radio"/>		39 Cappuccino	<input type="radio"/>	<input type="radio"/>
21 Red Ruby	<input type="radio"/>	<input type="radio"/>	<input type="radio"/>		40 Kiwi	<input type="radio"/>	<input type="radio"/>
22 Brilliant Red	<input type="radio"/>	<input type="radio"/>	<input type="radio"/>		41 Flamingo-Glitter	<input type="radio"/>	<input type="radio"/>
23 Matt Red	<input type="radio"/>	<input type="radio"/>	<input type="radio"/>		42 Matt-Anthracite	<input type="radio"/>	<input type="radio"/>
24 Tutti Frutti Orange	<input type="radio"/>	<input type="radio"/>	<input type="radio"/>		43 Azure blue	<input type="radio"/>	<input type="radio"/>

## Färg gaffel och axelstag (2)

- HUM100503  Silver Matt  
 HUM100501  Orange  
 HUM100502 ● Black

(1) endast med kryssekrade drivhjul

(2) eloxerade färger för gafflar (ej frog leg eller gaffel för drivaggregat) och axelstag

## Kommentarer för specialbygge:



Använd följande sätt att mäta:

## OBS! Denna sida är endast för information

Efter genomgång av befintliga mätmetoder rekommenderas följande sätt att mäta.

Individuella avvikelser kan förekomma.

### Sittbredd:

#### a) På brukaren:

Se till att det finns ca 1 cm mellanrum på var sida mellan sidoskydden och brukaren.



#### b) På rullstolen:

Från utsidan på ramröret till utsidan på ramröret

### Sittdjup:

#### a) På brukaren:

När man sitter upprätt ska det finnas plats för 2-3 fingrar mellan främre kanten på sitsklädseln och baksida knä (ca 3-6 cm). Hänsyn måste tas till justerbar klädsel.

#### b) På rullstolen:

Från ryggröret till framkanten av sitsklädseln

### Rygghöjd:

#### a) På brukaren:

Mätt från sitsen, inklusive dyna, så att det inte är mer än ett finger (1 - 2 cm) under nedre delen av skulderbladet.

**Viktigt!** Rygghöjden beror på graden av funktionsnedsättning.

#### b) På rullstolen:

Från sitsrörets översida (intill ryggröret) till rygglädselns överkant  
**OBS!** Brukarens förmåga att sitta upprätt har stor betydelse för rygghöjden och kan därför variera märkbart

### Underbenslängd:

#### a) På brukaren:

Med benet vinklat i rätt vinkel, från baksida knä till undersida av skosula.

#### b) På rullstolen:

Från framkanten på sitsklädseln till översidan på fotplattan  
Kom ihåg: att inkludera dynans höjd

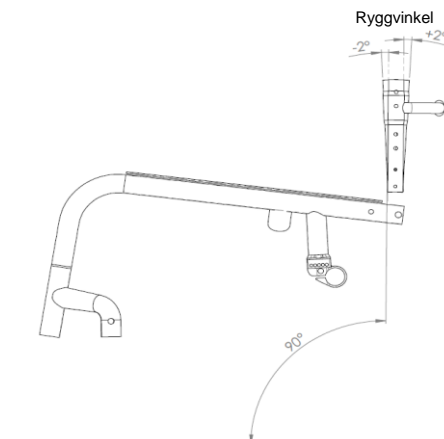
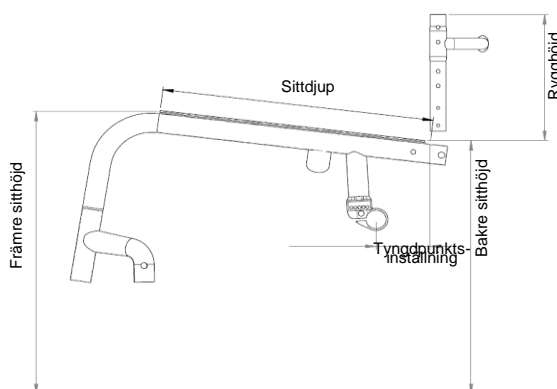
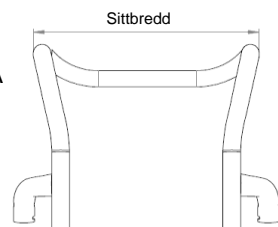

### Totalbredd:

Max totalhöjd 112 cm  
Max totallängd 91 cm

### Totalbredd med:

0° kambring:	SB+17cm	24"	SB+17cm	25"
3° kambring:	SB+23cm		SB+24cm	
6° kambring:	SB+29cm		SB+30cm	

### Vikt:

Minimum vikt: från

Standard mått på infästningen av drivringen  
6.44kg

Matrisen är baserad på standardkonfiguration:

**Standard stol 40 x 40 cm, 3°kambring, 5,60 cm CoG**

**Sitsvinkel 8°**

Alla förändringar av konfigurationen kan påverka sitthöjderna.

Tillverknings toleranser på +/- 1 cm

**OBS!**

Max höjdskillnad mellan främre och bakre sitthöjd är 13 cm.

Negativ sittvinkel är inte möjlig.

## Låg sittram vs. Hög sittram

### Hög sittram

### Låg sittram

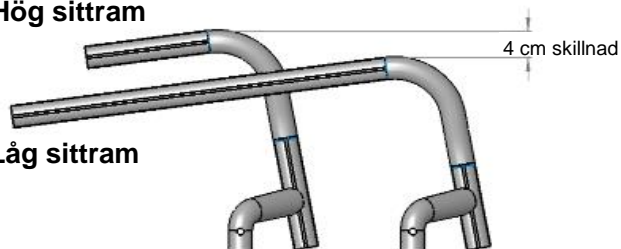

OBS! Denna sida är endast för information

### Främre raminvinkling

Invinkling	Sittbredd	32	34	36	38	40	42	44	46
0 cm		27	29	31	33	35	37	39	41
3cm varje sida			23	25	27	29	31	33	35

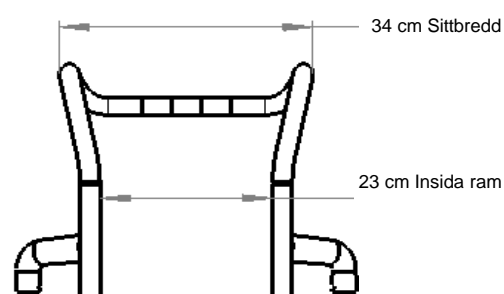
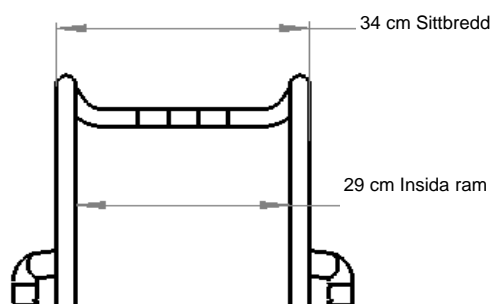

#### Underbenslängd på LÅG RAM

#### Underbenslängd på HÖG RAM

Underbenslängd på LÅG RAM						Underbenslängd på HÖG RAM					
UNDERBENS	PERFORMANCE	ALUMINUM	KOMPOSIT	HÖGT	MONTERAD	UNDERBENS	PERFORMANCE	ALUMINUM	KOMPOSIT	HÖGT	MONTERAD
LÄNGD	RÖRFOTBÅGE utan platta	FOTPLATTA	FOTPLATTA	FOTPLATTA	FOTPLATTA	NGD	RÖRFOTBÅGE utan platta	FOTPLATTA	FOTPLATTA	FOTPLATTA	FOTPLATTA
22	NO GO	NO GO	NO GO	NO GO	✓	22	NO GO	NO GO	NO GO	NO GO	✓
23	NO GO	NO GO	NO GO	NO GO	✓	23	NO GO	NO GO	NO GO	NO GO	✓
24	NO GO	NO GO	NO GO	NO GO	✓	24	NO GO	NO GO	NO GO	NO GO	✓
25	NO GO	NO GO	NO GO	NO GO	✓	25	NO GO	NO GO	NO GO	NO GO	✓
26	NO GO	NO GO	NO GO	NO GO	✓	26	NO GO	NO GO	NO GO	NO GO	✓
27	NO GO	NO GO	NO GO	NO GO	✓	27	NO GO	NO GO	NO GO	NO GO	✓
28	NO GO	NO GO	NO GO	NO GO	✓	28	NO GO	NO GO	NO GO	NO GO	✓
29	NO GO	NO GO	NO GO	NO GO	✓	29	NO GO	NO GO	NO GO	NO GO	✓
30	NO GO	NO GO	NO GO	NO GO	✓	30	NO GO	NO GO	NO GO	NO GO	✓
31	NO GO	NO GO	NO GO	NO GO	✓	31	NO GO	NO GO	NO GO	NO GO	✓
32	NO GO	NO GO	NO GO	NO GO	✓	32	NO GO	NO GO	NO GO	NO GO	✓
33	NO GO	NO GO	NO GO	NO GO	✓	33	NO GO	NO GO	NO GO	NO GO	✓
34	NO GO	NO GO	NO GO	NO GO	✓	34	NO GO	NO GO	NO GO	NO GO	✓
35	NO GO	NO GO	NO GO	NO GO	✓	35	NO GO	NO GO	NO GO	NO GO	✓
36	✓	✓	✓	✓	NO GO	36	NO GO	NO GO	NO GO	NO GO	✓
37	✓	✓	✓	✓	NO GO	37	NO GO	NO GO	NO GO	NO GO	✓
38	✓	✓	✓	✓	NO GO	38	NO GO	NO GO	NO GO	NO GO	✓
39	✓	✓	✓	✓	NO GO	39	NO GO	NO GO	NO GO	NO GO	✓
40	✓	✓	✓	✓	NO GO	40	✓	✓	✓	✓	NO GO
41	✓	✓	✓	✓	NO GO	41	✓	✓	✓	✓	NO GO
42	✓	✓	✓	✓	NO GO	42	✓	✓	✓	✓	NO GO
43	✓	✓	✓	✓	NO GO	43	✓	✓	✓	✓	NO GO
44	✓	✓	✓	✓	NO GO	44	✓	✓	✓	✓	NO GO
45	✓	✓	✓	✓	NO GO	45	✓	✓	✓	✓	NO GO
46	✓	✓	✓	✓	NO GO	46	✓	✓	✓	✓	NO GO
47	✓	✓	✓	✓	NO GO	47	✓	✓	✓	✓	NO GO
48	✓	✓	✓	✓	NO GO	48	✓	✓	✓	✓	NO GO
49	✓	✓	✓	✓	NO GO	49	✓	✓	✓	✓	NO GO
50	✓	✓	✓	✓	NO GO	50	✓	✓	✓	✓	NO GO
51	✓	✓	✓	✓	NO GO	51	✓	✓	✓	✓	NO GO
52	✓	✓	✓	✓	NO GO	52	✓	✓	✓	✓	NO GO

Sitthöjdsvärden är giltiga med 56 mm COG, sittdjup 400 mm and 8° sittvinkel,  
axel stag (block) med en distans

**SD 42 - 48**

24"	Främre sitthöjd														25"	Främre sitthöjd													
Cog/ S	43	44	45	46	47	48	49	50	51	52	53	54	55	56	57	Cog/ S	43	44	45	46	47	48	49	50	51	52	53	54	55
2																2													
3,2																3,2													
4,4																4,4													
5,6																5,6													
6,8																6,8													
8																8													
9,2																9,2													
10,4																10,4													

**SD 40**

24"	Främre sitthöjd														25"	Främre sitthöjd													
Cog/ S	43	44	45	46	47	48	49	50	51	52	53	54	55	56	57	Cog/ S	43	44	45	46	47	48	49	50	51	52	53	54	55
2																2													
3,2																3,2													
4,4																4,4													
5,6																5,6													
6,8																6,8													
8																8													
9,2																9,2													
10,4																10,4													

Artnr: QHUM

**SD 34 - 38**

24"	Främre sitthöjd														25"	Främre sitthöjd													
Cog/ S	43	44	45	46	47	48	49	50	51	52	53	54	55	56	57	Cog/ S	43	44	45	46	47	48	49	50	51	52	53	54	55
2																2													
3,2																3,2													
4,4																4,4													
5,6																5,6													
6,8																6,8													
8																8													
9,2																9,2													
10,4																10,4													

 Möjlig

 NoGo





HUM020002  
Sitsklädsel med en miniväska



HUM020004  
Sitsklädsel med två miniväskor



HUM020010  
Sitsklädsel lättvikt med eller utan miniväska



HUM090018  
Positioneringsbälte



HUM030316  
EXO Evo rygglädsel



HUM030317  
EXO PRO Evo rygglädsel

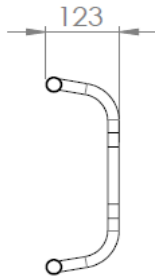

HUM030404  
Ryggbåge djup



HUM030015  
Fällbar och vinkelstälbar rygg låsning  
i uppfällt läge



HUM030202  
Korta körhandtag



HUM030203  
Fällbara körhandtag



HUM030205  
Höj- och sänkbara körhandtag  
med utvinklade fästen

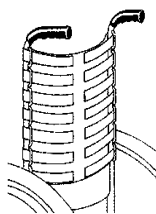

HUM030301  
Ställbar rygglädsel



HUM030302  
Ställbar rygglädsel lättvikt



*HUM040107*  
Sidoskydd av komposit  
utan stänkskärm,  
löstagbara



*HUM040104*  
Sidoskydd av kolfiber  
med stänkskydd



*HUM040101*  
Sidoskydd, små, lättvikt,  
kolfiber utan  
stänkskärm



*HUM040103*  
Sidoskydd Aluminium med  
stänkskydd



*HUM040102*  
Sidoskydd Aluminium  
utan stänkskydd



*HUM050029*  
Rörfotbåge lättvikt



*HUM050030*  
Rörfotbåge lättvikt med  
täckplatta



*HUM050034*  
Hel fotplatta komposit



*HUM050125*  
Performance fotplatta  
vinkeljusterbar



*HUM050127*  
Positioneringsstöd, tillbehör  
för fotplatta



HUM090032  
Fjädring



HUM090001  
Tramprör



HUM090004  
Tippskydd swing  
away



HUM090007  
Tippskydd quickie typ, löstagbara



HUM090033  
Tippskydd uppfällbara (kan  
hanteras av brukaren själv)



HUM090035  
Tippskydd sport typ



HUM090010  
Transithjul



HUM090016  
Ramskydd



HUM070001  
Kryssekrad fälg



HUM070003  
Lättviktsfälg



HUM070004  
Protonhjul (fälg)



HUM070004  
Spinergy (Spox) fälg



HUM070101  
Right Run däck



HUM070102  
Massiva däck



HUM070104  
Marathon Plus däck



HUM070107  
Schwalbe one